

Hobbs

照明产品



比竞争产品更亮

圆形卤素大灯

硼硅玻璃透镜抗碎裂和挠曲，并防止变形和透镜变色。

高冲击聚丙烯灯壳

弹性护圈隔离封闭式框架结构以获得最佳的冲击和振动保护。

防锈的重型安装组件。

简化的安装只需一个安装用的孔。

Hobbs 标准系列的圆形，3×5 和 4×6 长方形的灯有五 5 年的质保期

长方形卤素大灯

硼硅玻璃透镜抗碎裂和挠曲，并防止变形和透镜变色。

高冲击聚丙烯灯壳

封闭式框架结构防止灯使用期间的污染从而确保最大的照明输出。

防锈的重型安装组件。

简化的安装只需一个安装用的孔。

八项标准试验中显示出的优越的性能

Honeywell

试验	典型的进口的 Will-fit 竞争产品	美国制造的 Hobbs 产品
<ul style="list-style-type: none"> 按照 astmb117-73 规定,进行盐雾喷射的 96 小时 	支架和螺栓生锈 灯内起雾	未受影响!
<ul style="list-style-type: none"> 浸水 (在两个轴向上,每个轴 向浸水 5 分钟) 	注水 1 分钟即生锈和腐蚀	未受影响!
<ul style="list-style-type: none"> 高压喷雾 (1 分钟水平轴线上下 45°以 1200psi 喷射) 	灯内充满清洗剂	未受影响!
<ul style="list-style-type: none"> 集尘室 (24 小时,亚利桑那州粗 尘埃) 	灯内积灰	未受影响!
<ul style="list-style-type: none"> 450 小时 振动(5g 峰值) 	支架因断裂而更换两次。 也包括≤300 小时即烧坏)	未受影响!
<ul style="list-style-type: none"> 14V 直流稳定烧坏,6 个试样的平均寿命 	平均 360 小时	平均 940 小时
<ul style="list-style-type: none"> B50 寿命* 	250 小时	950 小时
<ul style="list-style-type: none"> B10 寿命* 	93 小时	730 小时

*B10 寿命和 B50 寿命是用来预测故障的可靠性说明。简单地测试每一特定产品的许多样品,记录故障的小时数并在图表上绘曲线图(Weibull 曲线)。B10 寿命表示 10%的样品在指示的小时数内发生故障。同样 B50 寿命表示 50%的样品在指示的小时数内发生故障。假定这些百分数/小时数与该使用场合中工作的所有设备直接有关。

例如: 某一特定型竞争对手的灯泡的 B10 寿命是 93 小时,也就是说该使用场合中工作的所有同类型灯将在 93 小时或 93 小时前发生故障失效。

4"×6"长方形灯

Honeywell

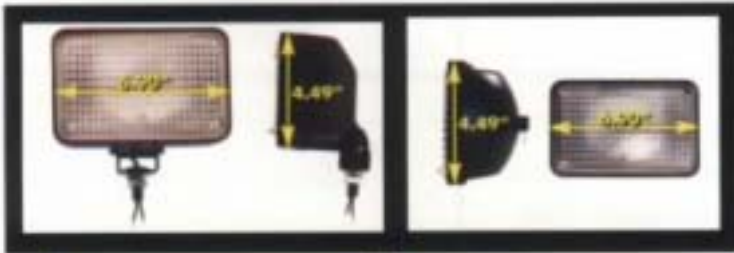

旋转式支架

更换封闭框架结构

24V			
零部件号	光束图案	电压	电流
72540-50	宽泛光	24V 60W	2.5A
75109-50	窄泛光	24V 60W	2.5A
72542-50	集光	24V 60W	2.5A
72544-50	聚光	24V 60W	2.5A

24V 更换光束			
零部件号	光束图案	电压	电流
72541-50	宽泛光	24V 60W	2.5A
78856-50	窄泛光	24V 60W	2.5A
72543-50	集光	24V 60W	2.5A
72545-50	聚光	24V 60W	2.5A

12V			
零部件号	光束图案	电压	电流
71898-50	宽泛光	12V 50W	4A
74001-50	窄泛光	12V 50W	4A
71902-50	集光	12V 50W	4A
71915-50	聚光	12V 50W	4A
75127-50	高低驱动	12V 35/60W	3/5A

12V 光束(框架结构)更换			
零部件号	光束图案	电压	电流
71017-50	宽泛光	12V 50W	4A
71791-50	窄泛光	12V 50W	4A
71792-50	集光	12V 50W	4A
71794-50	聚光	12V 50W	4A
75251-50	高低驱动	12V 35/60W	3/5A

3"×5"长方形灯

Honeywell

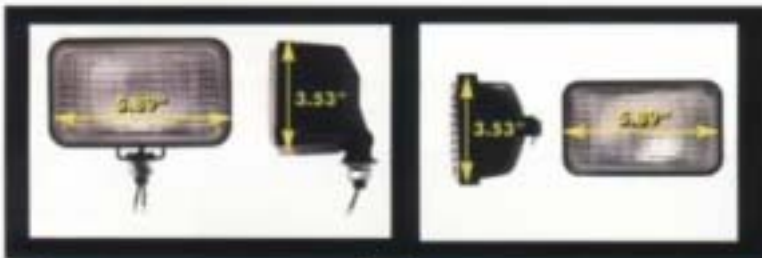

旋转式支架

更换封闭框架结构

PAR 36 圆形灯



旋转式支架

更换封闭框架结构

12V

零部件号	光束图案	电压	电流
73761-50	宽泛光	12V 50W	4A
73762-50	窄泛光	12V 50W	4A
73763-50	集光	12V 50W	4A
73764-50	聚光	12V 50W	4A

光束(框架结构)更换

零部件号	光束图案	电压	电流
72408-50	宽泛光	12V 50W	4A
72573-50	窄泛光	12V 50W	4A
72801-50	集光	12V 50W	4A
73804-50	聚光	12V 50W	4A

圆形外壳

零部件号	光束图案	电压	电流
73468-50	宽泛光	12V 50W	4A
73469-50	集光	12V 50W	4A
73470-50	集光	12V 50W	4A

光束(框架结构)更换

零部件号	光束图案	电压	电流
70510-50	宽泛光	12V 50W	4A
70729-50	集光	12V 50W	4A
72774-50	集光	12V 50W	4A

* 将更换任何 4^{1/2"}(PAR36)白炽灯或卤素灯的封闭框架结构

为什么 Hobbs 灯比竞争者的灯更亮



- Hobbs 卤素工作灯具有封闭框架结构，全密封以防污物和湿气。
- 最佳的抗冲击和抗振动性，同时灯牢固地固定在反光镜上以获得优良的性能和可靠性。
- 单相分封闭框架消除了因不小心装卸而造成的损坏，并可以容易地更换。

Hobbs 已生产了二千万个白炽灯和卤素灯，它们用在一些难以想象的最恶劣的工作环境中。因为它们是为农业机械和重型结构使用而设计的，所以它们能轻易对付冲击、振动和其它极端的使用条件。我们久经考验的封闭框架式卤素灯成为最可靠的重型照明产品之一，赢得了信誉。

选择卤素灯而不是白炽灯。

在白炽灯中，钨分子连续不断地从热灯丝迁移到周围的透镜和反光镜表面，它们在那里凝聚成不透明薄膜并减少光的输出。灯丝的直径也变得更细，从而增加了电阻并变得更脆，最后到机械故障。

在卤素灯中，这些小的钨分子悬浮在卤素气体并密封在更小的灯中时，它们将重新沉淀在灯丝上而不是凝聚在反光镜和透镜上。灯丝在更高温度下工作从而产生“更白”的光。灯丝在较长时间保持较大的直径，从而提高了其可靠性。最终结果是这种灯比白炽灯产生的光多 50%，其寿命也长 50%。

复合结构和封闭框架结构之间的差别。

复合灯是由活动部件“复合”成的。为了方便和较低的初始成本，灯头可以更换。因为灯头是可更换的，它通常采用螺旋型灯座，以便容易卸下。当经受冲击和振动时，这样一种结构可能更易发生故障。在更换灯头时必须十分当心。疏忽大意的装卸会导致早期故障。并且每当更换灯头时必须将该灯打开。这样就难以正确地再密封，并且湿气或污物可以进入灯中，从而减少了光的输出并缩短其工作寿命。

顾名思义，封闭框架结构是全密封的，以防污物和湿气。灯牢固地固定在反光镜上以便在经受冲击和振动时呈现最佳的性能和可靠性。因为封闭框架结构不可能拆卸，所以实际上消除了因疏忽大意的装卸而导致损坏的可能性。

标准光束图案

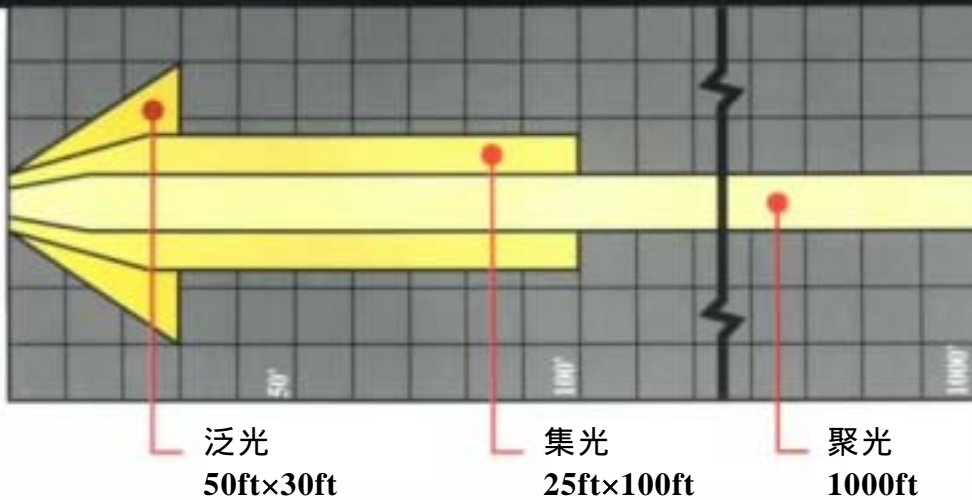

组合应用



集光 驱动或执行
泛光 照亮组合头
泛光 一般照明

反铲车应用



集光 驱动灯
泛光 照亮装载机
泛光 照亮反铲斗

拖拉机应用



集光或高低 驱动灯
聚光 行标志
泛光 工作或机具灯

带磁性手柄的 Hobbs 卤素灯

Honeywell

在任何时候和任何场所需要卤素灯时，你就能得到坚固可靠的 Hobbs 卤素灯。

便携式工作灯靠点烟器插座供电工作，并内装 80 磅磁铁底座和 15ft 电缆。

对以下人员和场合而言，它是一种理想的重型工作灯：

- 农民
- 承包商
- 公用事业设备
- 货车驾驶员
- 运动员
- 应急用途

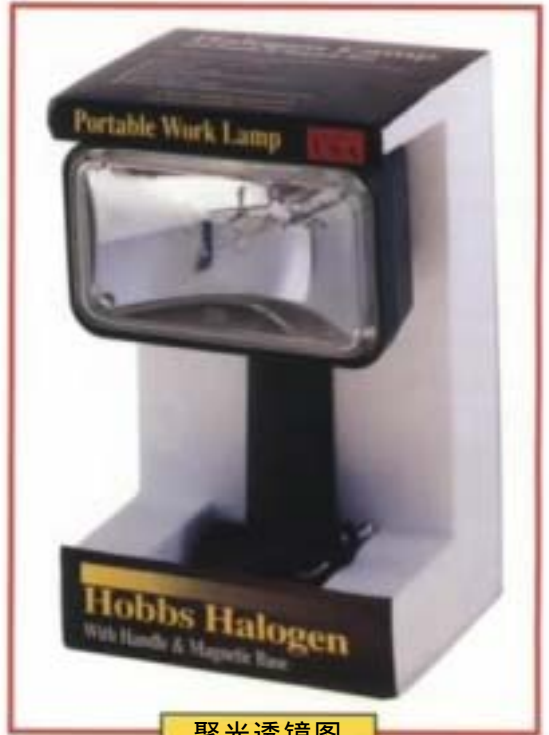

聚光透镜图

比较并查明我们的灯比竞争对手的灯更亮的原因。

耐高冲击聚
丙烯灯

封闭式框架结构防止
灯使用期间的污染从
而确保最大的光输出

硼硅玻璃透镜抗碎
裂和翘曲并防止变
形和透镜变色

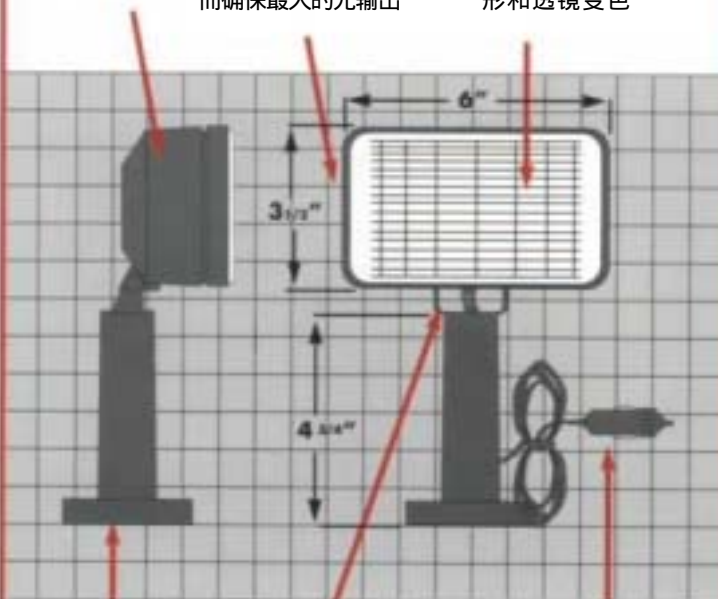

磁铁能经受
80 磅拉拔力

重型支架用镀锌钢
制成并涂有防锈的
黑色重铬酸盐

带点烟器插头的
15ft 电缆用

零部件号	产品
80364-20	手柄与磁性底座
80508-05	3×5 带手柄的泛光灯
80509-05	3×5 带手柄的聚光灯
80413-10	3×5 带手柄和开关的泛光灯
80510-10	3×5 带手柄和开关的泛光灯

为以下部分提供临时照明：

- 工作区域
- 设备维修
- 动力输出轴从动设备的安全操作
- 货车区域
- 故障设备
- 野营、打猎、捕鱼和游乐活动

带磁铁底座的 Hobbs 警告灯

Honeywell

Hobbs 的便携式警告灯因提供坚固可靠的照明产品而使我们有良好的信誉。

该重型便携式警告灯以双向黄色透镜，内装 80 磅的磁铁底座和一个内置闪光器。

你能迅速地将这种坚固的便携式警告灯固定在你正在运输中的机械或设备上。带金属小孔插件的安装耳提供了将灯暂时用带子固定在安装表面小于磁铁灯座的器具上的方便手段。

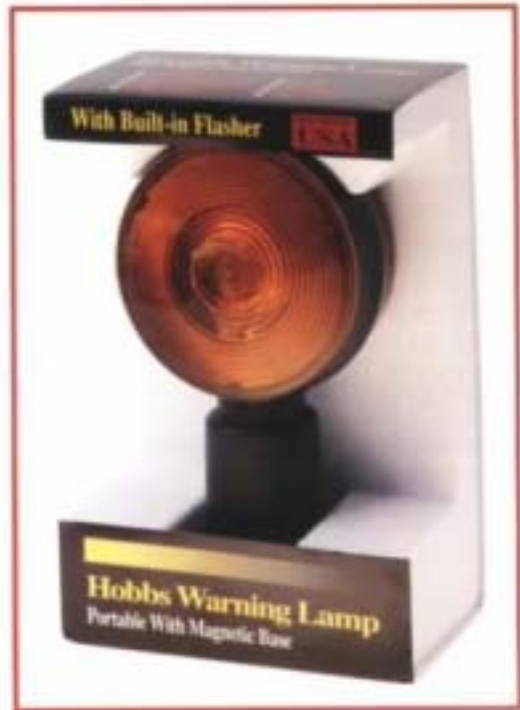

比较并查明我们的灯比竞争对手的灯更亮的原因。

美国汽车工程师学会认可的 黄色玻璃/黄色透镜
带整体闪光装置的警告灯。

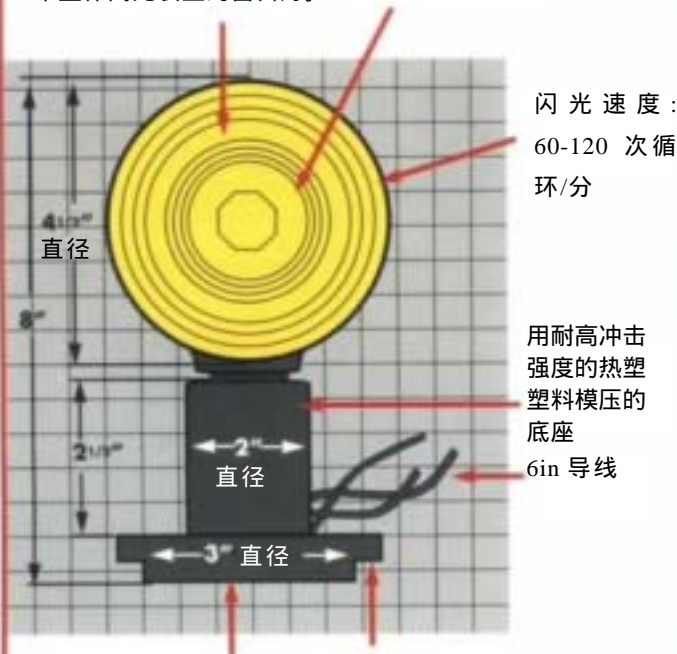

磁铁能经受 80 磅拉拔力 导线系捆用金属小孔

零部件号	产品
80470-01	带磁铁底座的警告灯

便携式警告灯用于：

- 农业设备
- 建筑施工设备
- 工业设备
- 储藏用货车
- 机具
- 挂车
- 运粮货车
- 货车和游乐车

Hobbs PAR46 高性能卤素工作灯

Honeywell

Hobbs 的高性能卤素工作灯提供了高达大多数工厂安装的卤素灯的四倍强度。它用来克服黑暗和难对付的农业和建筑施工场合的尘土。

额定值为 12V 和 50W，Hobbs 高性能卤素工作灯具有惊人的亮度而电气系统漏电最小。事实上，每个灯消耗约 4A 电流，耗电不大于大多数工厂安装的卤素灯并比其它所谓的高性能灯少得多。

独特的、隔离的封闭框架结构封离了湿气和污物并提供抗冲击和振动保护。

Hobbs 高性能卤素工作灯的外壳，固定圈和安装支架有五年质保期，同时封闭框架结构有一年质保期。

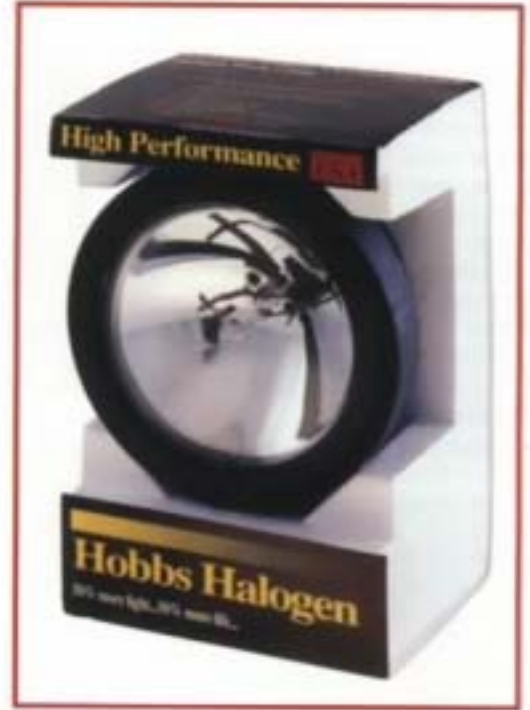

比较并查明我们的灯比竞争对手的灯更亮的原因。

- 可调的、简易的旋转式安装架
- 抗冲击和振动
- 高强度灯(街道使用是不合法的)
- 12V，50W，4A

高强度钢壳

玻璃透镜抗碎裂和翘面并防止变形和透镜变色

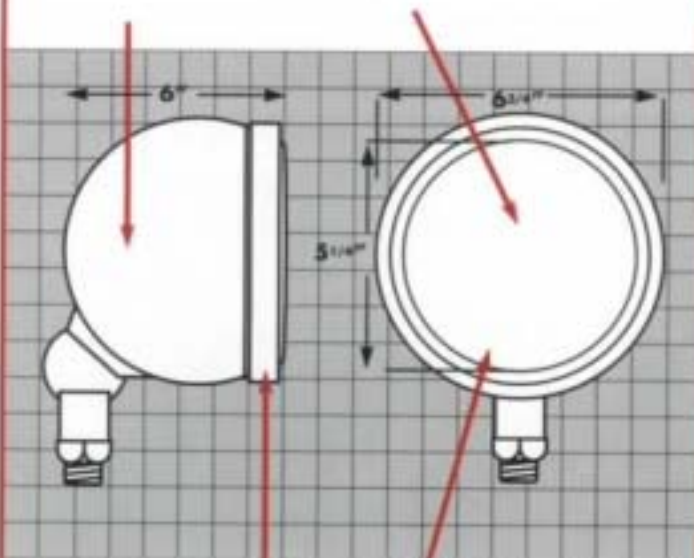

弹性固定圈隔离封闭式框架结构以获得最佳的抗冲击和振动保护

封闭框架结构防止湿气和污物进入灯内。封闭式框架结构容易拆下。不需要工具

零部件号	产品
80699-15	高性能灯

以下场合提供理想的高强度照明:

- 播种时识别排行标志
- 施肥
- 耕种作业
- 安置牲畜
- 各种收割应用场合
- 料斗加料器
- 要求非常明亮或长距离照明的任何应用场合

Hobbs 应急照明产品(H.E.L.P.)

Honeywell

Hobbs 独有的这种精巧的故障指示灯为货车和汽车，大客车和旅游车，船舶，飞机和所有越野设备的易接近场所而设计的固定装置。它包括一个灯组合件，在平稳滚动的卷轴上配有 18ft 电源线，该卷轴封闭在一个坚固的、增强的尼龙外壳内，内装一个通断开关。

灯组合件装有一个卡口式 12VDC 9.9 烛光亮度的灯泡，该灯泡封闭在聚碳酸酯透镜内，它安装在磁性底座上以便容易地定位在需要的地方。在电源线完全缩进时，灯组合件可咔嚓一声进入外壳内，然后用一个安全销固定。该坚固的装置已成功地经受了扩大范围的质量鉴定试验，证明其抗冲击和振动，防灰尘、耐腐蚀和极限温度的性能完全合格。

Hobbs 应急照明产品设计成能用作舱室灯以及应急或故障灯。它的许多实际应用确切地表明产品的销售以及广大用户应用的满意情况。农民、专业的货车驾驶员，游乐篷车车主，游艇爱好者和轻型客货两用车及汽车车主将会发现 Hobbs 的应急照明产品是非常有用和方便的。它的坚固结构抗灰尘、湿气、振动、冲击和腐蚀。18ft 电源线缩进卷轴外壳以便储存，磁性灯座提供了方便的不用手持的灯源。Hobbs 应急照明灯可方便地接线到 12VDC 电源以便固定安装。详细的安装说明和安装的五金件均包括在内。

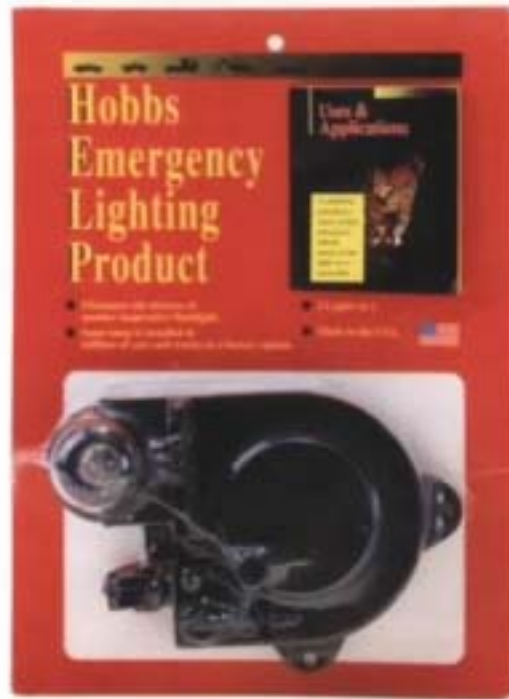

零部件号	产品
79550	Hobbs 应急照明产品

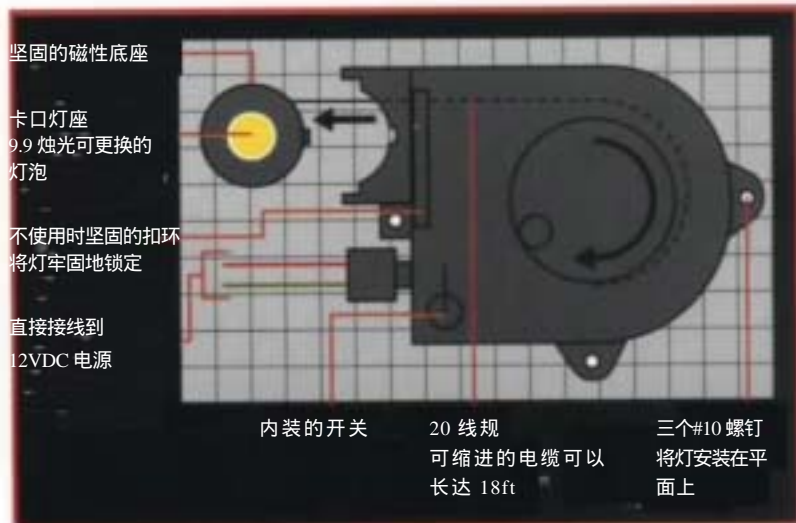



Hobbs 系列的机电产品



卤素灯



标准和定制变速杆



计时器



闪光装置



压力和真空开关



定制产品