

VarioCOMP-Mehrkomponenten-Kraftsensor
Capteur de force à multi composantes VarioCOMP
VarioCOMP Multicomponent Force Sensor

9601A...

Mehrkomponenten-Quarz-Kraftsensor für den Einsatz in der Industrie. Wahlweise kann der Sensor mit 1, 2 oder 3 Messachsen geliefert werden. Verschiedene Ausführungen des Steckerabganges und des integrierten Kabels ermöglichen einen optimalen Einbau am Messobjekt.

Capteur de force à composantes multiples à quartz pour applications dans l'industrie. Ce capteur peut être livré avec 1, 2 ou 3 axes de mesures, selon le choix. Différentes exécutions de la sortie de fiche et du câble intégré permettent une installation optimale dans l'objet de mesure.

Multi-component, quartz force sensor for use in industry. The sensor can optionally be supplied with 1, 2 or 3 measuring axes. Various versions of connector outlet and the integrated cable provide optimum conditions for attachment to the equipment tested.

Der VarioCOMP-Sensor wird **unkalibriert** geliefert. Für eine exakte Messung (Absolutwert) muss der Sensor nach dem Einbau vor Ort kalibriert werden.

Le capteur VarioCOMP est livré **non étalonné**. Pour une mesure exacte (valeur absolue) le capteur doit être étalonné sur place, après son installation.

The VarioCOMP sensor is supplied **uncalibrated**. For accurate measurement (absolute value), the sensor must be calibrated in situ after installation.

Wählbare Messachsen / Axes de mesures au choix / Selectable measuring axes

- Wählbare Messachsen in x-y-z-Richtung
 Axes de mesure au choix en direction x-y-z
 Selectable measuring axes in x-y-z directions

1 Komponente
 1 composante
 1 component

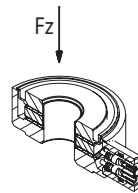

Type 9601A1...

- Kompakte und robuste Bauart
 Construction compacte et robuste
 Compact and rugged design

3 Komponenten
 3 composantes
 3 components

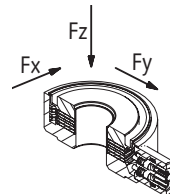

Type 9601A31...

- Integriertes Kabel mit Stahlgeflecht oder PUR-Mantel
 Câble intégré avec gaine en tresse d'acier ou en PUR
 Integrated cable with steel braiding or PUR sheath

- Dichtes Gehäuse Schutzart IP 65/67
 Boîtier étanche, degré de protection IP 65/67
 Sealed housing, degree of protection IP 65/67

- Lieferbar mit oder ohne Masseisolation
 Livrable avec ou sans isolation par rapport à la masse
 Supplied with or without ground isolation

2 Komponenten
 2 composantes
 2 components

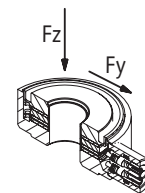

Type 9601A2...

3 Komponenten
 3 composantes
 3 components

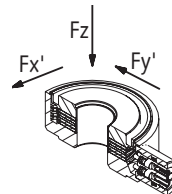

Type 9601A32...

Technische Daten

Données techniques

Technical Data*

Bereich	Gamme	Range	F _x ; F _y	kN	-2,5 ... 2,5	1)
			F _z	kN	-5 ... 5	1)
			F _z	kN	0 ... 30	2)
Überlast	Surcharge	Overload	F _x ; F _y	kN	-3/3	1)
			F _z	kN	-6/6	1)
			F _z	kN	36	2)
Empfindlichkeit	Sensibilité	Sensitivity	F _z	pC/N	≈-3,8	1)
			F _x ; F _y	pC/N	≈-3,2	1)
			F _z	pC/N	≈-4,2	2)
Linearität	Linearité	Linearity		% FSO	≤±1	1)
Hysteresis	Hystérésis	Hysteresis		% FSO	≤1	1)
Ansprechschwelle	Seuil de réponse	Threshold		N	<0,01	
Steifheit	Rigidité	Rigidity	c _x ; c _y	N / μm	≈240	
			c _z	N / μm	≈1 250	
Vorspannkraft	Force de précontrainte	Preloading force				
Für direkte Kraftmessung:	Pour la mesure directe de force:	For direct force measurement:				
- mit 1-Komponenten-Sensor (F _z)	- avec capteur à 1 composante (F _z)	- with 1-component sensor (F _z)		kN	9	
- mit 2- oder 3-Komponenten-Sensor	- avec capteur à 2 ou 3 composantes	- with 2 or 3-component sensor		kN	25	
Für indirekte Kraftmessung:	Pour la mesure indirecte de force:	For indirect force measurement:				
gemäss Montagevorschrift	voir instructions de montage	see mounting instructions				
Max. Biegemoment	Moment de flexion max.	Max. bending moment	M _x ; M _y	Nm	-14/14	1)
			M _z	Nm	-18/18	3)
Betriebstemperaturbereich	Gamme de temp. d'utilisation	Operating temperature range		°C	-50 ... 120	
Schutzart	Degré de protection	Degree of protection				
mit Kabelmantel	avec gaine de câble	with cable sleeve				
Viton / Stahlgeflecht	en Viton (tresse en acier)	of Viton (steel-braided)				IP 67
PUR-Schlauch	avec tuyau en PUR	with PUR hose				IP 65
Gewicht (ohne Kabel)	Poids (sans câble)	Weight (without cable)		g	≈24	

1) Standardeinbau mit 25 kN Vorspannung / Montage standard avec précontrainte de 25 kN / Standard mounting with preload of 25 kN
 2) ohne Vorspannung / sans précontrainte / without preload
 3) ohne gleichzeitige Schubbelastung / sans sollicitation latérale simultanée / without simultaneous lateral load

1 bar = 10⁵ Pa = 10⁵ N · m⁻² = 1,0197... at = 14,503... psi; 1 psi = 0,06894... bar; 1 g = 9,80665 m · s⁻²; 1 Nm = 0,73756... lbf·ft; 1 g = 0,03527... oz

* In all Kistler documents, the decimal sign is a comma on the line (ISO 31-0:1992).

Beschreibung

Der VarioCOMP-Kraftsensor enthält Quarzringe, welche zwischen zwei Stahlplatten im Sensorgehäuse eingebaut sind.

Je nach Ausführung der Messachsen sind ein Druckquarzpaar für F_z und verschiedene Schubquarze (für F_x ; F_y) integriert.

Damit kann eine axiale Kraft (z-Achse) oder eine beliebig gerichtete Kraft (x-y-z-Achse) gemessen werden. Die den einzelnen Kraftkomponenten proportionalen elektrischen Ladungen werden über Elektroden auf die entsprechenden Steckeranschlüsse geführt.

Das Quarzpaket wird durch das rostfreie, dicht verschweisste Sensorgehäuse geschützt (IP 65/67). Die zahlreichen Ausführungsvarianten des Sensorprogramms sind im Bestellschlüssel auf Seite 4 dargestellt.

Description

Le capteur de force VarioCOMP contient des rondelles de charge en quartz placées entre deux plaques d'acier dans le boîtier du capteur.

Selon l'exécution des axes de mesure, une paire de quartz à pression pour F_z et différents quartz à cisaillement (pour F_x ; F_y) sont intégrés.

On peut ainsi mesurer une force axiale (axe z) ou une force orientée à volonté (axe x-y-z). Les charges électriques proportionnelles aux différents composants de force sont conduites par des électrodes vers les fiches de connexion correspondantes.

Le paquet de quartz est protégé par le boîtier du capteur inoxydable, soudé de manière à assurer son étanchéité (IP 65/67). Les nombreuses variantes du programme de capteurs sont présentées dans le codé de commande à la page 4.

Description

The VarioCOMP force sensor contains quartz rings fitted between two steel plates in the sensor housing.

A pressure quartz pair for F_z and various shear quartz crystals (for F_x and F_y) are integrated depending on the configuration of the measuring axes.

This allows measurement of an axial force (z axis) or any directional force (x-y-z axis). The electrical charges proportional to the individual force components are fed via electrodes to the appropriate plug connections.

The quartz package is protected by the corrosion-resistant, sealed and welded sensor housing (IP 65/67). The large number of different versions in the sensor program are listed in the order code on page 4.

Abmessungen

Ausführung mit geradem Steckerabgang, Kabelschutz mit Viton / Stahlgeflecht

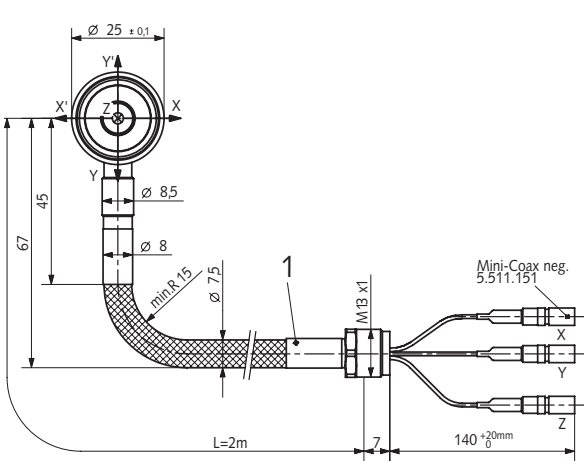

Dimensions

Exécution avec sortie de fiche droite, protection du câble avec tresse d'acier / Viton

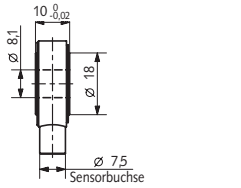

z.B. / p.ex. / e.g. type 5034A3 (A1 / A2)

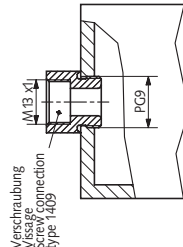

Ladungsverstärker, z.B. Typ 5034A...
Amplificateur de charge, p.ex. 5034A...
Charge amplifier, e.g. Type 5034A...

Dimensions

Design with straight connector output cable protection with Viton / steel braiding

Ausführung mit Winkelstecker

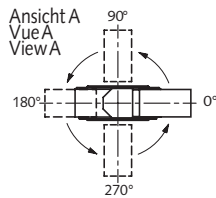

Exécution avec fiche coudée

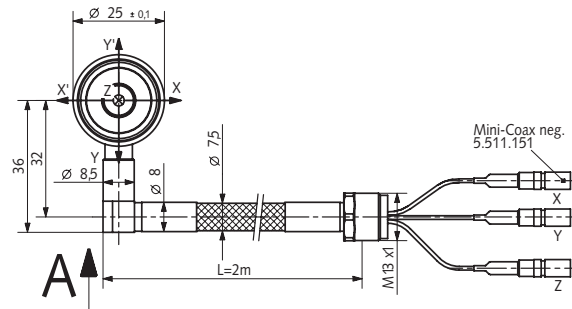

Design with angled connector

Montage und Einbaubeispiele

Vor der Montage des Sensors ist darauf zu achten, dass die Auflageflächen sauber bearbeitet, fettfrei und steif sind. Zum Ausrichten des Sensors dienen Markierungen am Gehäuse sowie der Kabelabgang.

Montage et exemples d'installation

Avant le montage du capteur, il convient de veiller à ce que les surfaces d'appui soient façonnées proprement, exemptes de graisse et rigides. Des marquages sur le boîtier et sur la sortie du câble servent à aligner le capteur.

Examples of mounting and installation

Before installing the sensor, it must be ensured that the contact surfaces are machined clean, free of grease and are rigid. The sensor is aligned using the markings on the housing and the cable outlet.

Kraftmessung im Hauptschluss (direkte Kraftmessung)

Der Kraftsensor muss unter Vorspannung (F_V) eingebaut werden. Die Größe von F_V hängt von der Anzahl zu messender Komponenten ab. Zum Messen einer Schubkraft ist z.B. eine höhere Vorspannung erforderlich, da die Kraft über Haftreibung zwischen der Grund- und Deckplatte auf die Oberfläche des Sensors übertragen werden muss (s. Tabelle Seite 1).

Mesure de la force dans le circuit en série (mesure directe de la force)

Le capteur de force doit être monté sous précontrainte (F_V). La grandeur de F_V dépend du nombre de composantes à mesurer. Pour mesurer une force de cisaillement, une précontrainte supérieure est nécessaire, p. ex., du fait que la force doit être retransmise, par frottement statique, entre les plaques de base et de couverture, à la surface du capteur (v. tableau en page 1).

Force measurement in main force flow (Direct force measurement)

The force sensor must be fitted under preload (F_V). The magnitude of F_V depends on the number of components to be measured. To measure a shear force, for example, a higher preload is necessary, since the force must be transferred by static friction between base and cover plates to the surface of the sensor (see table on page 1).

Fig. 1

Standardvorspannung mit Vorspannsatz Typ 9461. (Weitere Informationen siehe Datenblatt 7.9461.)
Précontrainte standard avec jeu d'éléments de précontrainte type 9461. (Pour plus d'informations, voir fiche de données 7.9461.)
Standard preload with set of preloading elements Type 9461. (For further information, see Data Sheet 7.9461.)

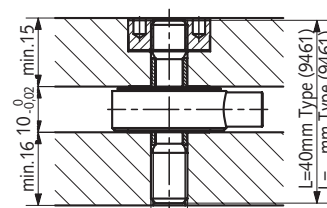

000-172m-06.97 (DB06.9601m-06.97)

Kraftmessung im Nebenschluss
(indirekte Kraftmessung)

Der Sensor erfasst nur einen Teil der zu messenden Kraft. Durch den Einbau im Nebenschluss ändert sich die Empfindlichkeit, die Linearität, die Hysterese und das Übersprechen des Sensors. Diese Werte sind abhängig von der Steifigkeit des Nebenschlusses und müssen im eingebauten Zustand ermittelt werden.

Weitere Informationen siehe IN6.9117/8.

Mesure de la force dans le circuit en dérivation
(mesure indirecte de la force)

Le capteur ne saisit qu'une partie de la force à mesurer. Lors du montage dans le circuit en dérivation, la sensibilité, la linéarité, l'hystérésis et le crosstalk sont modifiés. Ces valeurs dépendent de la rigidité du circuit en dérivation et doivent être établies une fois le capteur installé. Pour plus d'informations, voir IN6.9117/8.

Force measurement in shunt mode
(Indirect force measurement)

The sensor picks up only part of the force to be measured. Installing it in shunt mode alters the sensitivity, linearity, hysteresis and crosstalk of the sensor. These values are dependent on the rigidity of the force shunt and must be measured with the sensor in situ. For further information, see IN6.9117/8.

Fig. 2
VarioCOMP-Sensor mit rechtwinkligem Steckerabgang (Winkelposition 270°)
Capteur VarioCOMP avec sortie de fiche à angle droit (position de l'angle 270°)
VarioCOMP sensor with right-angled output connector (Angular position 270°)

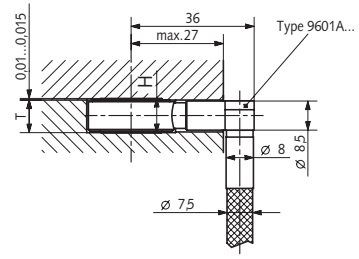

Fig. 3
Montage zwischen Grund- und Deckplatte unter Verwendung einer fixierten Abstimmsscheibe
Montage entre les plaques de base et de couverture au moyen d'un disque d'adaptation fixe
Mounting between base and cover plates using a fixed adjuster plate

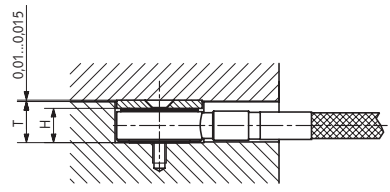
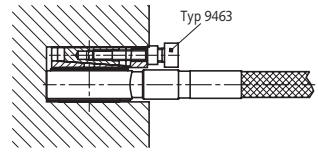
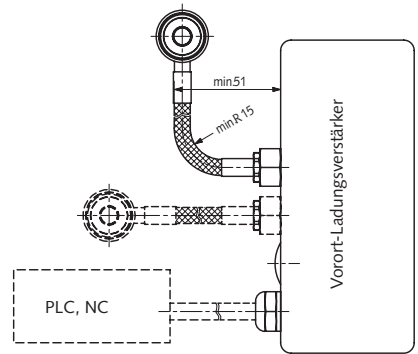

Fig. 4
Einbauvariante mit Vorspannkeil Typ 9463
Variante de montage avec clavette de précontrainte type 9463
Mounting variation with preloading key Type 9463



Beispiele industrieller Messketten / Exemples de chaîne de mesure industrielle / Exemples of industrial measuring chains

- Fig. 5**
- Variante VarioCOMP-Sensor *ohne* Masseisolation Typ 9601A...0 / Variante de capteur VarioCOMP sans isolation par rapport à la masse type 9601A...C / Version of VarioCOMP sensor without ground isolation Type 9601A...0
Kabelummantelung mit Viton/Stahlgeflecht. Anschliessbare Ladungsverstärker: Typ 5034A... (inkl. 5036A...) / Gaine de câble en Viton/tresse d'acier Amplificateurs de charge susceptibles d'être connectés: type 5034A... (y.c.5036A...) / Cable sheath with Viton/steel braid. Connectable charge amplifiers: Type 5034A... (incl. 5036A...).
 - Variante VarioCOMP-Sensor *mit* Masseisolation Typ 9601A...1 / Variante de capteur VarioCOMP avec isolation par rapport à la masse type 9601A...1 / Version of VarioCOMP sensor with ground isolation Type 9601A...1
Kabelschutz durch PUR-Schlauch. Anschliessbare Ladungsverstärker: Typ 5037B..., 5038A... / Protection du câble par gaine en PUR Amplificateurs de charge susceptibles d'être connectés: type 5037B..., 5038A... / Cable protection by PUR hose. Connectable charge amplifiers: Type 5037B..., 5038A... .



Anwendungen

Die VarioCOMP-Sensoren eignen sich bestens für Überwachungsaufgaben in Maschinen und Werkzeugen. Eingebaut in deren Strukturen können damit Kräfte optimal, nahe am Prozess erfasst werden.

Beispiele dazu sind:

- Schnittkraftüberwachung in Werkzeugmaschinen bezüglich Kollision, Werkzeugbruch oder Verschleiss
- Kontrolle der Kräfte in mechanischen Pressen

Applications

Les capteurs VarioCOMP remplissent parfaitement la fonction de surveillance sur des machines et outils. Insérés dans leurs structures, ils permettent de mesurer des forces de manière optimale, à même le processus.

Exemples d'applications:

- Surveillance de l'effort de coupe sur les machines-outils en prévention de collisions de bris d'outillage ou d'usure
- Contrôle des forces sur les presses mécaniques

Applications

VarioCOMP sensors are most suitable for monitoring machinery and tools. When mounted in their structures, these sensors are ideally placed closed to the process for measuring the forces.

Exemples applications:

- Cutting force monitoring in machine tools to detect collision, tool breakage or wear
- Monitoring the forces in mechanical presses

Zubehör

- | | |
|--|----------|
| • Anschlusskabel Mini-Coax pos. – BNC pos. | 1937A... |
| • Satz Vorspannelemente | 9461 |
| • Vorspannkeil | 9463 |
| • Kupplung M13x1-PG9 | 1409 |

Accessoires

- | | |
|--|----------|
| • Câble de connexion Mini-Coax pos. – BNC pos. | 1937A... |
| • Jeu d'éléments de précontrainte | 9461 |
| • Clavette de précontrainte | 9463 |
| • Connecteur M13x1-PG9 | 1409 |

Accessories

- | | |
|--|----------|
| • Connecting cable Mini-Coax pos. – BNC pos. | 1937A... |
| • Set of preloading elements | 9461 |
| • Preloading key | 9463 |
| • Coupling M13x1-PG9 | 1409 |

Type 9601A

Code

Messachsen, Komponenten / Axes de mesure, composantes / Measuring axes, components (Fig. 6)			
• 1 Komponente F_z	• 1 composante F_z	• 1 component F_z	11
• 2 Komponenten $F_z; F_y$	• 2 composantes $F_z; F_y$	• 2 components $F_z; F_y$	21
• 3 Komponenten $F_z; F_y; F_x$	• 3 composantes $F_z; F_y; F_x$	• 3 components $F_z; F_y; F_x$	31
• 3 Komponenten $F_z; F_y'; F_x'$	• 3 composantes $F_z; F_y'; F_x'$	• 3 components $F_z; F_y'; F_x'$	32

Kabelanschluss / Raccordement de câble/ Cable connection			
• ohne Stecker	• sans prise	• Without connector	0
• Mini-Coax neg.	• Mini-Coax nég.	• Mini-Coax neg.	1
• KIAG 10-32 pos. (integriert)	• KIAG 10 à 32 pos. (intégré)	• KIAG 10-32 pos. (integrated)	2

Kaberschutz/Kabellänge/Protection de câble/longueur de câble/Cable protection/cable length (Fig. 7+8)			
• ohne / l = 2,0 m standard	• sans / l = 2,0 m standard	• without / l = 2,0 m standard	00
• ohne / l = Speziallänge 0,1 ... 3 m	• sans / l = longueur spéciale de 0,1 ... 3 m	• without l = Ispecial length 0,1 ... 3 m	09
• Viton / Stahlgeflecht / l = 2,0 m standard	• Viton / tresse d'acier l = 2,0 m standard	• Viton / steel braid / l = 2,0 m standard	10
• Viton / Stahlgeflecht / l = Speziallänge 0,1 ... 3 m	• Viton / tresse d'acier l = longueur spéciale de 0,1 ... 3 m	• Viton / steel braid / l = Ispecial length 0,1 ... 3 m	19
• PUR-Schlauch / l = 2,0 m standard	• Gaine en PUR l = 2,0 m standard	• PUR hose / l = 2,0 m standard	20
• PUR-Schlauch / l = Speziallänge 5 ... 10 m	• Gaine en PUR l = longueur spéciale de 5 ... 10 m	• PUR hose l = Ispecial length 5 ... 10 m	28
• PUR-Schlauch / l = Speziallänge 0,1 ... 5 m	• Gaine en PUR l = longueur spéciale de 0,1 ... 5 m	• PUR hose / l = Ispecial length 0,1 ... 5 m	29

Steckerabgang am Sensor / Sortie de fiche du capteur / Connector outlet at the sensor (Fig. 9)			
• gerader Abgang	• Sortie droite	• Straight outlet	0
• rechter Winkel Pos. 0°	• Angle droit Pos. 0°	• Right angle Pos. 0°	1
• rechter Winkel Pos. 90°	• Angle droit Pos. 90°	• Right angle Pos. 90°	2
• rechter Winkel Pos. 180°	• Angle droit Pos. 180°	• Right angle Pos. 180°	3
• rechter Winkel Pos. 270°	• Angle droit Pos. 270°	• Right angle Pos. 270°	4

Masseisolation / Isolation par rapport à la masse / Ground isolation			
• nicht masseisoliert	• non isolé	• not ground-isolated	0
• masseisoliert	• Isolé par rapport à la masse	• Ground-isolated	1

Lieferumfang

- Sensor, komplett
- Ausführung mit PUR-Schlauch:
inklusive PG9-Verschraubung 5.210.114.

Fourniture

- Capteur, complet
- Exécution avec tuyau en PUR:
y.c. vissage PG9 5.210.114.

Scope of delivery

- Sensor, complete
- Version with PUR hose:
incl. PG9 screw connection 5.210.114

Fig. 6

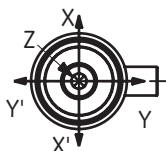

Fig. 7

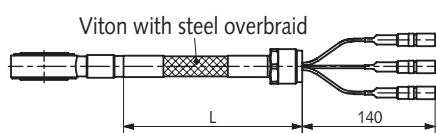

Fig. 8

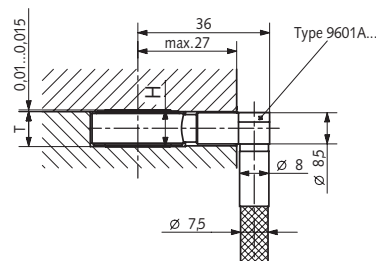

Fig. 9

