

XM2-L/XM3-L/XM4K/XM4L

D-sub连接器

无铅对应产品中更新了 D-sub连接器系列

- 能通过外观判断固定螺钉的直径。
- 无需通过繁琐的固定件的组合即可方便地进行接线。
- EMI对策用屏蔽连接器。
- 标准品符合UL规格（文件No.E103202）。（XM4Z除外）

符合RoHS



■一览表

分类	D-sub			
型号	XM3B-L	XM2C-L	XM2E-L	XM2F-L
种类	插座・DIP L型端子	插头・DIP L型端子	插头・DIP直型端子	插座・DIP直型端子
形状				

分类	高密度D-sub			固定件
型号	XM4K	XM4L	XM4L	XM4Z
种类	插头・DIP L型端子	插座・DIP L型端子	插座・DIP直型端子	固定件2、3
形状				

■额定值/性能

额定电流	3A(20℃)
额定电压	AC300V
接触电阻	20mΩ以下 (DC20mV以下, 100mA以下)
绝缘电阻	1,000MΩ以上 (DC500V・60s附加后)
耐压	AC1,000V 1min (漏电流1mA以下)
插拔寿命	100次
使用环境温度	-25~+105℃ (无结冰、无凝露)

■材质/处理

●材质

外壳	含玻璃纤维PBT树脂 (UL94V-0)/黑色
插座连接器	磷青铜
插入连接器	黄铜
外罩	铜
固定件	黄铜
插销接地零件	黄铜

●处理

触点	接触部	镍底镀铂金
	端子部	镍底镀铂金
外罩		镀镍
固定件		镀镍
接地零件	直型	镀镍
	L型	镀锡

■ 种类

● D-sub 插座 · DIP L型端子

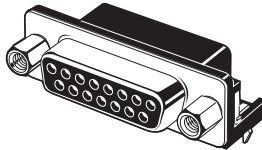
形状					最小包装单位 (个)
	极数	无固定件	固定件2 (XM4Z-0011) M2.6×0.45	固定件2 (XM4Z-0013) #4-40 UNC	
9	XM3B-0942-502L	XM3B-0942-112L	XM3B-0942-132L	90	
15	XM3B-1542-502L	XM3B-1542-112L	XM3B-1542-132L	70	
25	XM3B-2542-502L	XM3B-2542-112L	XM3B-2542-132L	50	

● D-sub 插头 · DIP L型端子

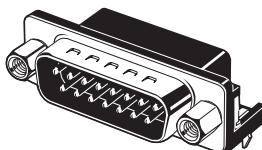
形状					最小包装单位 (个)
	极数	无固定件	固定件2 (XM4Z-0011) M2.6×0.45	固定件2 (XM4Z-0013) #4-40 UNC	
9	XM2C-0942-502L	XM2C-0942-112L	XM2C-0942-132L	90	
15	XM2C-1542-502L	XM2C-1542-112L	XM2C-1542-132L	70	
25	XM2C-2542-502L	XM2C-2542-112L	XM2C-2542-132L	50	

● D-sub 插头 · DIP直型端子

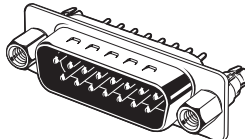
形状					最小包装单位 (个)
	极数	无固定件 无接地零件	无固定件	固定件2 (XM4Z-1011) M2.6×0.45	
9	XM2E-0940-L	XM2E-0940-502L	XM2E-0940-112L	XM2E-0940-132L	90
15	XM2E-1540-L	XM2E-1540-502L	XM2E-1540-112L	XM2E-1540-132L	70
25	XM2E-2540-L	XM2E-2540-502L	XM2E-2540-112L	XM2E-2540-132L	50

● D-sub 插座 · DIP直型端子

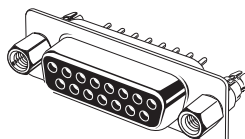
形状					最小包装单位 (个)
	极数	无固定件 无接地零件	无固定件	固定件2 (XM4Z-1011) M2.6×0.45	
9	XM2F-0940-L	XM2F-0940-502L	XM2F-0940-112L	XM2F-0940-132L	90
15	XM2F-1540-L	XM2F-1540-502L	XM2F-1540-112L	XM2F-1540-132L	70
25	XM2F-2540-L	XM2F-2540-502L	XM2F-2540-112L	XM2F-2540-132L	50

注. 关于上表意外的带固定件的型号请另行垂询。

●高密度D-sub 插头·DIP L型端子

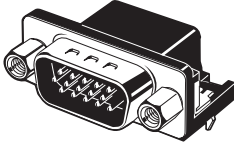
形状				最小包装单位 (个)
极数	无固定件	固定件2 (XM4Z-0011) M2.6×0.45	固定件2 (XM4Z-0013) #4-40 UNC	
15	XM4K-1542-502	XM4K-1542-112	XM4K-1542-132	90

●高密度D-sub 插座·DIP L型端子

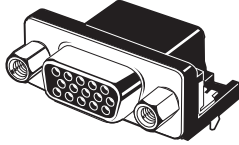



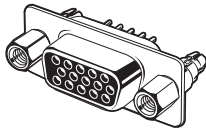

形状				最小包装单位 (个)
极数	无固定件	固定件2 (XM4Z-0011) M2.6×0.45	固定件2 (XM4Z-0013) #4-40 UNC	
15	XM4L-1542-502	XM4L-1542-112	XM4L-1542-132	90

●高密度D-sub 插座·DIP直型端子

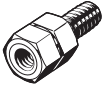





形状				最小包装单位 (个)
极数	无固定件	固定件2 (XM4Z-1011) M2.6×0.45	固定件2 (XM4Z-1013) #4-40 UNC	
15	XM4L-1541-502	XM4L-1541-112	XM4L-1541-132	90

注. 关于上表意外的带固定件的型号请另行垂询。

●固定件2 (螺钉头长5.8mm)

种类	DIP L型端子用			DIP直型端子用		
形状						
锁紧螺钉的种类	M2.6×0.45	M3×0.5	#4-40 UNC	M2.6×0.45	M3×0.5	#4-40 UNC
型号	XM4Z-0011	XM4Z-0012	XM4Z-0013	XM4Z-1011	XM4Z-1012	XM4Z-1013
最小包装单位 (个)	1,000					

●固定件3 (螺钉头长4.8mm)

种类	DIP L型端子用			DIP直型端子用		
形状						
锁紧螺钉的种类	M2.6×0.45	M3×0.5	#4-40 UNC	M2.6×0.45	M3×0.5	#4-40 UNC
型号	XM4Z-0021	XM4Z-0022	XM4Z-0023	XM4Z-1021	XM4Z-1022	XM4Z-1023
最小包装单位 (个)	1,000					

■外形尺寸

(单位: mm)

- D-sub 插座 • DIP L型端子
- XM3B-0942-132L
- XM3B-1542-132L
- XM3B-2542-132L

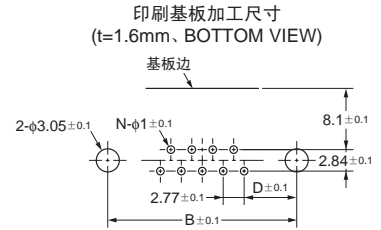
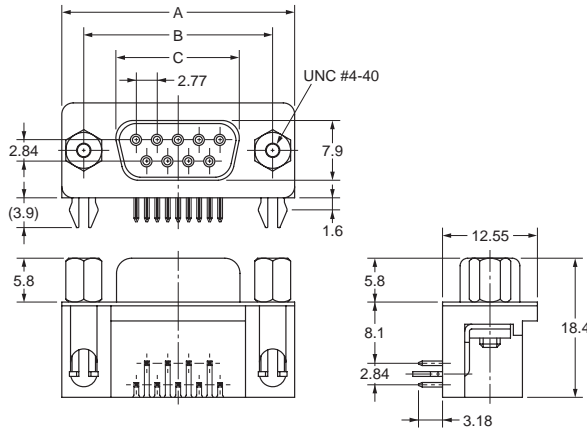
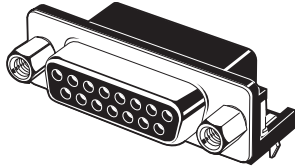

尺寸表

极数(N)	A	B	C	D
9	30.8	24.99	16.33	6.96
15	39.1	33.32	24.66	6.96
25	53.0	47.04	38.38	6.91

- D-sub 插头 • DIP L型端子
- XM2C-0942-132L
- XM2C-1542-132L
- XM2C-2542-132L

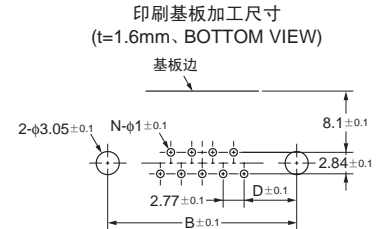
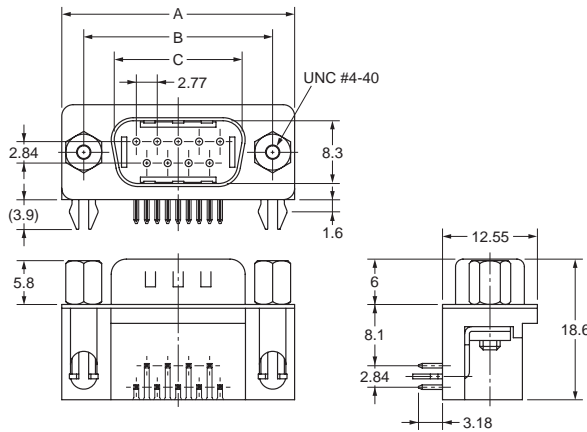
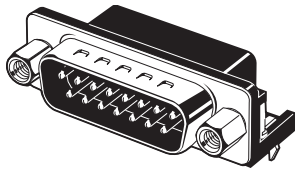

尺寸表

极数(N)	A	B	C	D
9	30.8	24.99	16.92	6.96
15	39.1	33.32	25.25	6.96
25	53.0	47.04	38.96	6.91

- D-sub 插头 • DIP直型端子
- XM2E-0940-132L
- XM2E-1540-132L
- XM2E-2540-132L

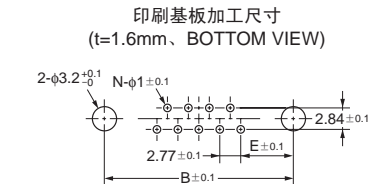
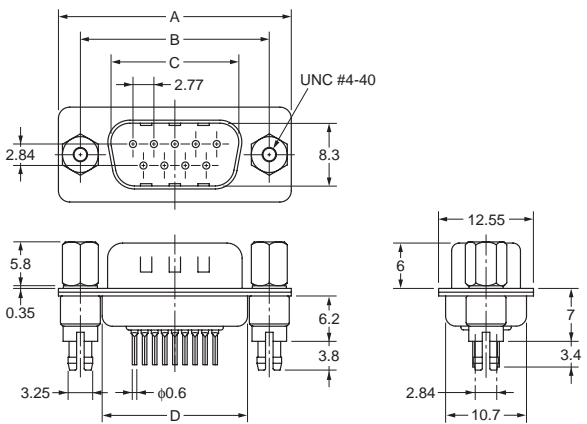
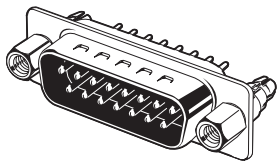

尺寸表

极数(N)	A	B	C	D	E
9	30.8	24.99	16.92	19.23	6.96
15	39.1	33.32	25.25	27.56	6.96
25	53.0	47.04	38.96	41.28	6.91

●D-sub 插座 • DIP直型端子

XM2F-0940-132L

XM2F-1540-132L

XM2F-2540-132L

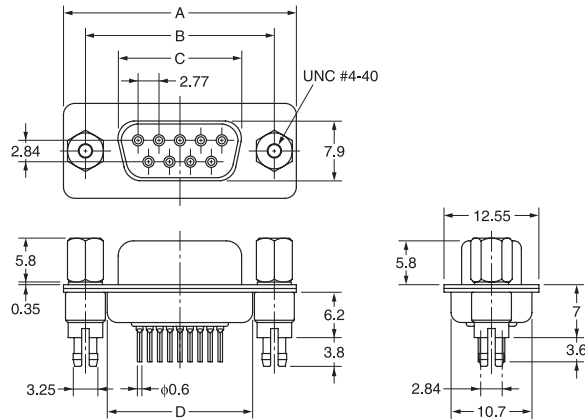
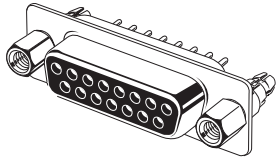

印刷基板加工尺寸
(t=1.6mm、BOTTOM VIEW)

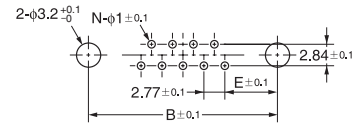

尺寸表

极数(N)	A	B	C	D	E
9	30.8	24.99	16.33	19.23	6.96
15	39.1	33.32	24.66	27.56	6.96
25	53.0	47.04	38.38	41.28	6.91

●高密度D-sub 插头 • DIP L型端子

XM4K-1542-132

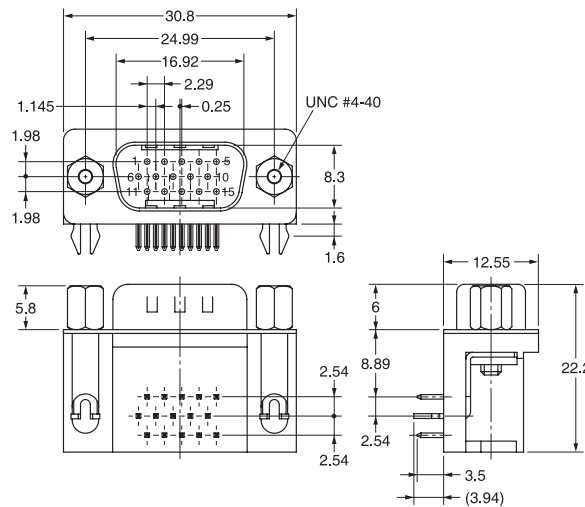
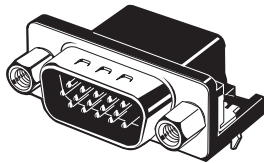

印刷基板加工尺寸
(t=1.6mm、BOTTOM VIEW)

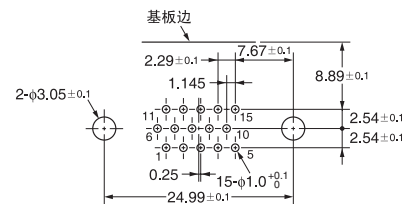

●高密度D-sub 插座 • DIP L型端子

XM4L-1542-132

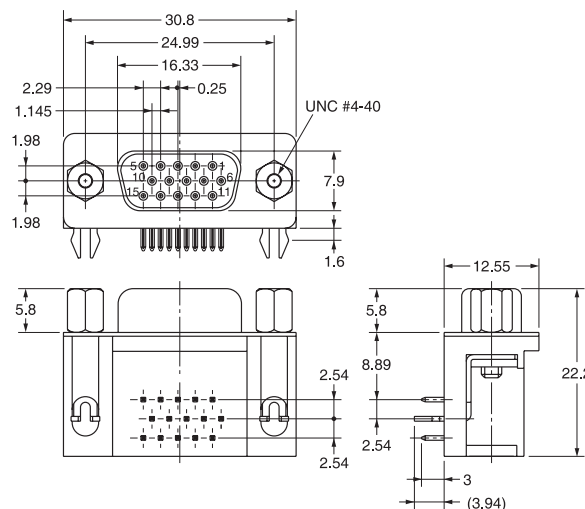
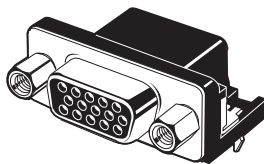

印刷基板加工尺寸
(t=1.6mm、BOTTOM VIEW)

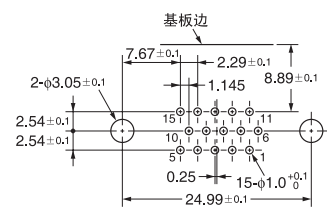

● 高密度D-sub 插座 • DIP直型端子
 XM4L-1541-132

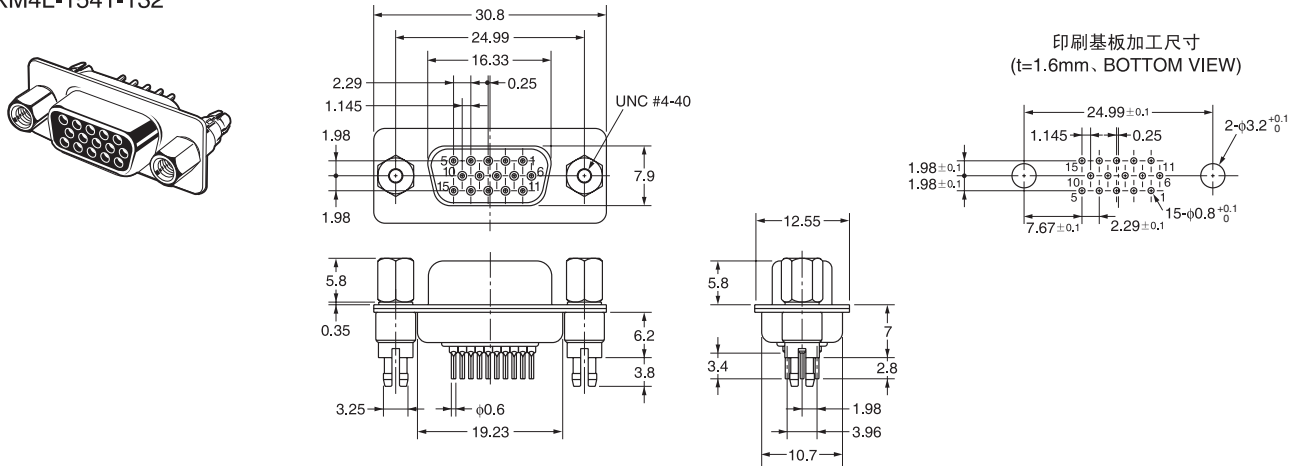

● 固定件2

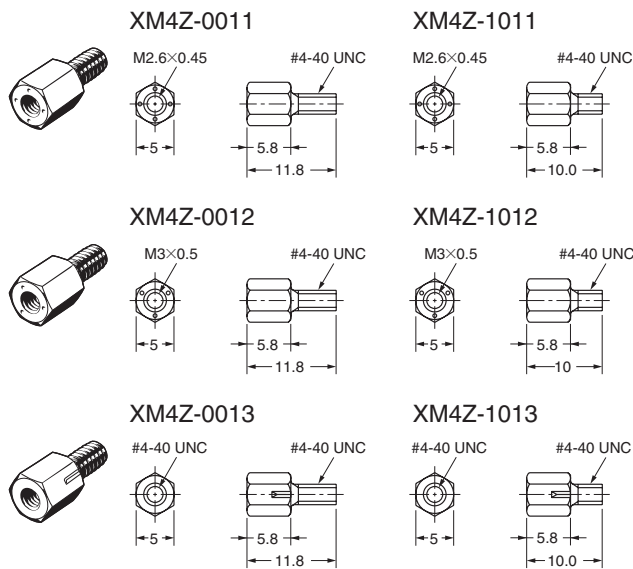

● 固定件3

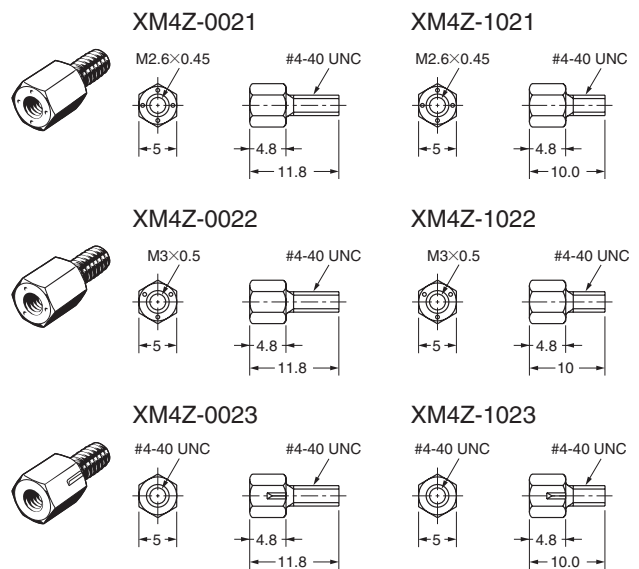

● 不固定在面板上时的面板加工尺寸 (使用2个固定件时)

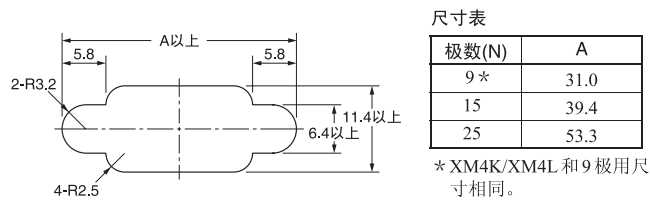

注1. 一个连接器需要2个固定件。
 注2. 适合面板厚度为1.2mm以下。

● 固定在面板上时的面板加工尺寸 (使用3个固定件或M3螺钉时)

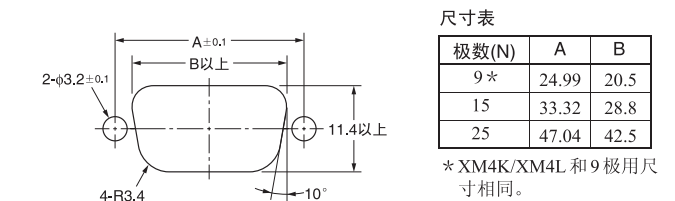

注1. 一个连接器需要2个固定件。
 注2. 适合面板厚度为1.2mm以下。

注. 1个连接器需要2个固定件。

连接器与六角固定件的组合 (后安装时)

种类	型号	不插入面板	插入面板	市售螺母
DIP L型插座	XM4L-1542-502	XM4Z-001□	XM4Z-002□	不要
	XM3B-□□42-502L			
DIP L型插头	XM4K-1542-502	XM4Z-001□	XM4Z-002□	不要
	XM2C-□□42-502L			
DIP直型插座	XM4L-1541-502	XM4Z-101□	XM4Z-102□	不要
	XM2F-□□40-L			需要
	XM2F-□□40-502L			不要
DIP直型插头	XM2E-□□40-L	XM4Z-101□	XM4Z-102□	需要
	XM2E-□□40-502L			不要

■ 请正确使用**使用注意事项****● 接地的处理方法（锁销接地零件）**

- 接地在基板的连接器安装孔周围设置铜箔，在组装了连接器和接地零件后，请如下图所示，进行焊接浸锡。
- 将连接器插入印刷基板，请将连接器端子和锁销同时在印刷基板上进行焊接浸锡。

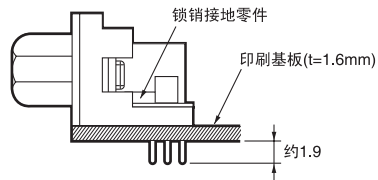
**● 自动焊接**

关于自动焊接的条件（喷射式）

- (1) 焊接温度 $250 \pm 5^{\circ}\text{C}$
- (2) 连续焊接时间 5 ± 1 秒以内

● 固定件・接地零件的紧固扭矩

将固定件安装到连接器本体时请以 $0.49\text{N} \cdot \text{m}$ 的扭矩扭紧。

另外，请用合适尺寸的工具进行作业。