

## 3. 5位LCD带EL功能手表

### 一、产品概述

SDL8105是一款带背光灯的时钟IC，它具有以下特性：

- 三个按键（EL\MODE\SET）
- 12小时显示制
- 带时间、日期、秒表显示
- 带背光灯，单独EL键控制
- 工作电压3V
- 静态电流 $\leq 10\mu\text{A}$

### 二、操作说明

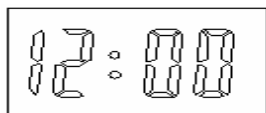

上电显示初始时间为12:00（秒点闪烁），日期1月01日。

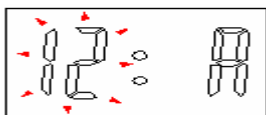

按SET键，小时开始闪烁，进入小时设置，按MODE键进行小时调整。

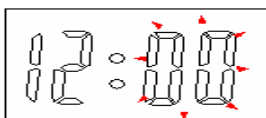

按SET键，分钟开始闪烁，进入分钟设置，按MODE键进行分钟调整。

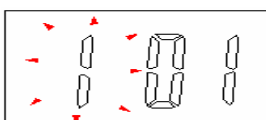

按SET键，月份开始闪烁，进入月份设置，按MODE键进行月份调整。

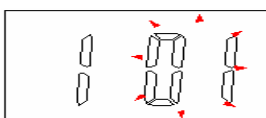

按SET键，日开始闪烁，进入日设置，按MODE键进行日调整（无年份功能，二月份最大天数为28天）。

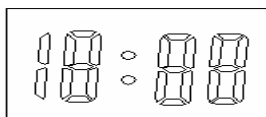

MODE和SET键同时按下全显；放开初始化时间。

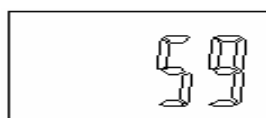

在正常显示时间模式下，按MODE键第三次显示秒表。在秒表显示下按SET键具有秒表清零功能。

- 8、每天上午11:11分，自动亮背光灯并闪烁，闪烁时间20秒；期中按下EL键，可以熄灭背光灯。
- 9、在任何显示模式下，按EL键，背光灯亮5秒后自动熄灭，在背光点亮的5秒内再次按EL键，背光灯熄灭。
- 10、设置模式下，10秒内无按键自动跳回正常时间模式，并且进入睡眠。

### 三、应用电路

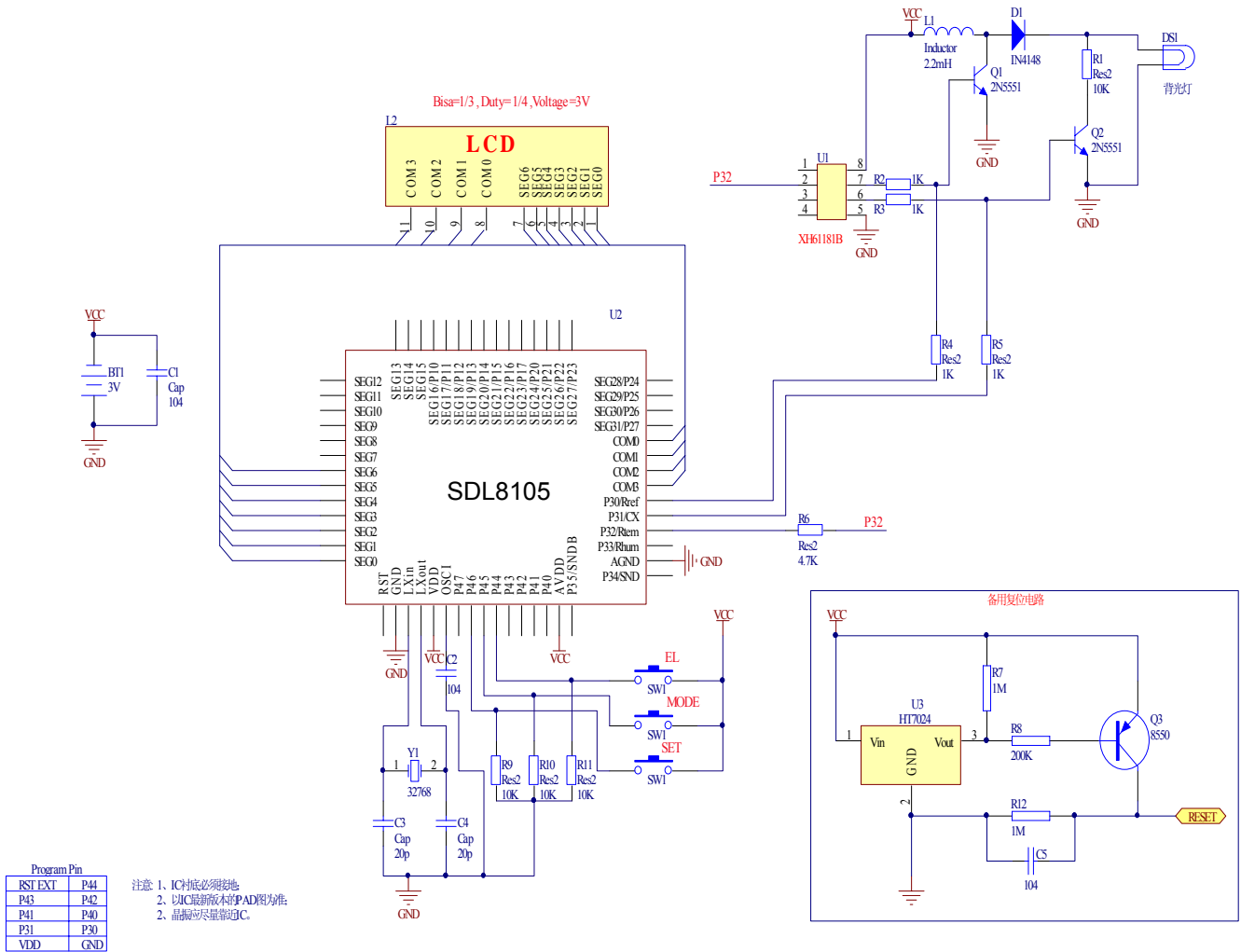

#### 四、管脚排列图及功能描述

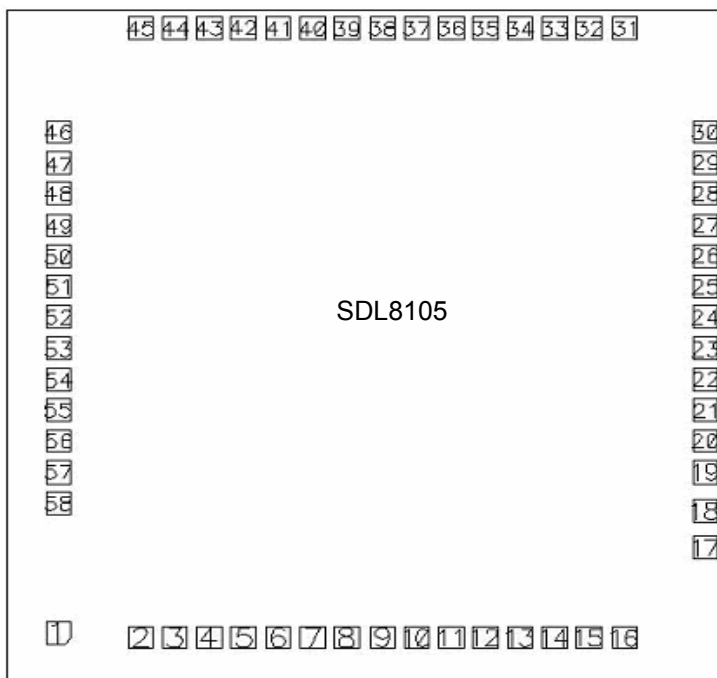

衬底面积:2800um\*3000um(衬底接地)