



地址(Add):深圳福田区福华路福庆街鸿图大厦1602室  
 RM 1602, Hongtu Bldg, Fuhua Rd, Futian Region, Shenzhen China  
 SUNSTAR射频频通信 TEL: 0755-83397033 FAX: 0755-83376182 E-MAIL: szss20@163.com  
 电话(Tel): 0755-83397033 3758073 3758073 3758073 3758073 3758073 3758073 3758073 3758073 3758073  
 传真(Fax): 0755-3376182 E-mail: szsunstr@public.szptt.net.cn  
 网址: Http://www.sunstare.com/ 手机:(0)13902971329  
 西安办事处电话:(0)13609291696 191-8454356  
 北京办事处电话:(0)13501189838 191-8886650  
 上海办事处电话:(0)13701955389 191-3789221

# Selection Guide

## CML 通信专用集成电路

### • 无线数据通信集成电路 (Wireless Modem)

品名	应用
FX/MX469	1200/2400BPS 无线数据通信专用调制解调电路 A
CMX469A	1200/2400/4800BPS 无线数据通信专用调制解调电路 A
FX/MX589	4k~80kBP 全双工高速无线数据通信专用 GMSK 调制解调电路
CMX589A	4k~200kBP 全双工高速无线数据通信专用 GMSK 调制解调电路
FX/MX909A	19.2kBP 高速无线数据包通信专用 GMSK 调制解调电路
FX/MX919B	4.8k~19.2kBP 高速无线数据包通信专用四电平 FSK 调制解调电路
FX/MX929B	4.8k~19.2kBP 高速 RD-LAP 用四电平 FSK 调制解调电路

### • 集群通信专用芯片 (Trunked Radio)

品名	应用
FX/MX429A	MPT1327 全双工 1200/2400BPS 无线数据通信调制解调电路
FX809	MPT1327 半双工 1200BPS 无线数据通信调制解调电路
FX829	MPT1327 多功能信号处理器
CMX980A	Tetra 全数字集群通信信号处理器

### • 有线数据通信集成电路 (Wireline Modem)

品名	应用
FX604	V.23 低功耗有线数据通信调制解调集成电路
FX614	Bell202 低功耗有线数据通信调制解调集成电路
CMX624	V.23 低功耗有线数据通信调制解调集成电路(具有 DTMF 编码, 进程音检测功能)
CMX644A	V.22 低功耗有线数据通信调制解调集成电路(具有 DTMF 编码, 进程音检测功能)
CMX654	V.23 低功耗有线数据通信调制解调集成电路

### • 亚音频编解码电路 (CTCSS Encoder/Decoder)

品名	应用
FX465	47 音亚音频编解码电路
FX808A	程控 CTCSS 编解码电路
FX818	程控 CTCSS 编解码电路
FX828	程控 CTCSS 编解码电路

### • 进程音检测电路 (Call Progress Detector)

品名	应用
FX613	低功耗通用进程音检测电路
FX663	低功耗进程音检测电路

地址: 深圳市福田区福华路福庆街鸿图大厦1602室  
RM 1602, Hongtu Bldg, Fuhua Rd, Futian Region, Shenzhen China  
电话(Tel): 0755-3600718 3758073 邮编(PC): 518033  
传真(Fax): 0755-3376182 E-mail: szsunstr@public.szptt.net.cn  
网址: Http://www.sunstare.com/ 手机:(0)13902971329  
西安办事处电话:(0)13609291696 191-8454356  
北京办事处电话:(0)13501189838 191-8886650  
上海办事处电话:(0)13701955389 191-3789221

集成电路  
通信芯片

## Selection Guide

### • CVDS 编解码电路 (CVDS Codec)

品名	应用
FX609	CVSD 编解码电路
FX619	军用 CVSD 编解码电路

### • 倒频式语音保密电路 (Frequency Inverter)

品名	应用
FX118/128	单倒频式 语音保密电路
FX214/224	多倒频式 语音保密电路

### • 单音编码解码芯片 (Tone Encoder and Decoder)

品名	应用
FX803	单双音编码芯片
FX828	单音编码解码芯片
FX105A	单音编码解码芯片

### • 射频发射接收电路

品名	应用
CMX017	ISM 频段发射电路
CMX018	ISM 频段接收电路

### • 12/16KHz 计费信号检测芯片

品名	应用
FX631	单路 12/16KHz 计费信号检测芯片
FX641	双路 12/16KHz 计费信号检测芯片
CMX631	单路 12/16KHz 计费信号检测芯片

### • 专用仿真板 (Evaluation Kit)

品名	应用
EV1050	FX105A 仿真板
EV6000	CMX602A/FX604/614 仿真板
EV6021	CMX602 仿真板
EV6040	FX604 仿真板
EV6240	CMX624/644A 仿真板
EV9000	FX909A/919B/929B 仿真板
EV9800	CMX980 仿真板

The below is for the exhibition show

- 无线数据通信集成电路 (Wireless Modem)
- MPT1327 和 Tetra 集群通信专用芯片 (Trunked Radio)
- 低功耗的 CCITT V.22, V.23 有线数据通信集成电路 (Wireline Modem)
- 进程音检测电路 (Call Progress Detector)
- 亚音频编解码电路 (CTCSS Codec)
- CVSD 编解码电路 (CVSD Codec)
- 倒频式语音保密电路 (Frequency Inverter)
- 单音编码解码芯片 (Tone Encoder and Decoder)
- 射频发射接收电路 (UHF FM/FSK Transmitter/Receiver)
- 易于二次开发的专用仿真板 (Evaluation Kit)

地址(Add):深圳福田区福华路福庆街鸿图大厦1602室  
RM 1602,Hongtu Bldge,Fuhua Rd, Futian Region,Shenzhen China  
电话(Tel):0755-3600718 3758073 邮编(PC):518033  
传真(Fax):0755-3376182 E-mail:szsunstr@public.szptt.net.cn  
网址: [Http://www.sunstare.com/](http://www.sunstare.com/) 手机:(0)13902971329  
西安办事处电话:(0)13609291696 191-8454356  
北京办事处电话:(0)13501189838 191-8886650  
上海办事处电话:(0)13701955389 191-3789221

集成电话芯片  
集成电话芯片

## 2. 特殊应用标准芯片

### 电话芯片

#### PCM 编解码芯片

型号	概述	电源 (VDD)	功耗 (mW)	封装	附
MSM6932B	$\mu$ -Law 编解码器, 串行传输率: 64-2048Kbps	$\pm 5$	65	16DIP/24SOP	
MSM6933B	A-Law 编解码器, 串行传输率: 64-2048Kbps	$\pm 5$	65	16DIP/24SOP	
MSM6996H	$\mu$ -Law 编解码器, 串行传输率: 64-2048Kbps	$\pm 5$	65	16DIP/24SOP	
MSM6996V	A-Law 编解码器, 串行传输率: 64-2048Kbps	$\pm 5$	65	16DIP/24SOP	
MSM6997H	$\mu$ -Law 编解码器, 串行传输率: 64-2048Kbps	$\pm 5$	65	16DIP/24SOP	
MSM6997V	$\mu$ -Law 编解码器, 串行传输率: 64-2048Kbps	$\pm 5$	65	16DIP/24SOP	
MSM6998	A-Law 编解码器, 串行传输率: 64-2048Kbps	$\pm 5$	70	16DIP/24SOP	
MSM6999	$\mu$ -Law 编解码器, 串行传输率: 64-2048Kbps	$\pm 5$	70	16DIP/24SOP	
MSM7507	$\mu$ /A-Law 单轨编解码器, 串行传输率: 64, 96, 128, 192, 256, 384, 512, 768, 1024, 1536, 1544, 2048Kbps	+5	20	24SOP/20SSOP	片脚与MSM7543兼容
MSM7717	$\mu$ /A-Law 推挽式驱动	+2.7~+3.8	20	24SOP/20SSOP	片脚与MSM7507兼容
MSM7508B	$\mu$ -Law 单轨编解码器, 串行传输率: 64, 96, 128, 192, 256, 384, 512, 768, 1024, 1536, 1544, 2048Kbps	+5	17.5	16DIP/24SOP/28QFJ	
MSM7509B	A-Law 单轨编解码器, 串行传输率: 64, 96, 128, 192, 256, 384, 512, 768, 1024, 1536, 1544, 2048Kbps	+5	17.5	16DIP/24SOP/28QFJ	
MSM7541	$\mu$ -Law 单轨编解码器, 串行传输率: 64, 96, 128, 192, 256, 384, 512, 768, 1024, 1536, 1544, 2048Kbps	+3.3	20	20SDIP/24SOP/26TSOP(II)	
MSM7542	A-Law 单轨编解码器, 串行传输率: 64, 96, 128, 192, 256, 384, 512, 768, 1024, 1536, 1544, 2048Kbps	+3.3	20	20SDIP/24SOP/26TSOP(II)	
MSM7543	$\mu$ -Law 推挽式驱动	+5	20	20SDIP/24SOP/26TSOP(II)	
MSM7544	A-Law 推挽式驱动	+5	20	20SDIP/24SOP/26TSOP(II)	
MSM6895	$\mu$ -Law 多功能编解码器, 应用: ISDN电话与终端	+5	20	80QFP	
MSM6896	A-Law 多功能编解码器, 应用: ISDN电话与终端	+5	20	80QFP	
MSM7502	$\mu$ /A-Law 多功能编解码器, 应用: 数字电话与终端	+5	20	80QFP	
MSM7503	$\mu$ /A-Law 多功能编解码器	+5	50	80QFP	
MSM7566	$\mu$ -Law 单轨编解码器	+3	15	20SDIP/24SOP/26TSOP(II)	片脚与MSM7541兼容
MSM7567	A-Law 单轨编解码器	+3	15	20SDIP/24SOP/26TSOP(II)	片脚与MSM7542兼容
MSM7575	$\mu$ /A-Law/Linear 多功能编解码器	+3	70	64QFP	
MSM7533H	$\mu$ -Law 两通道单轨编解码器	+5	70	20SDIP/24SOP/26TSOP(II)	
MSM7533V	$\mu$ /A-Law 两通道单轨编解码器	+5	70	20SDIP/24SOP/26TSOP(II)	
MSM7534	A-Law 两通道单轨编解码器	+5	70	20SDIP/24SOP/26TSOP(II)	
MSM7578H	$\mu$ -Law 单轨编解码器, 小封装 (20SSOP)	+5	25	16DIP/24SOP/20SSOP	
MSM7578V	$\mu$ /A-Law 单轨编解码器, 小封装 (20SSOP)	+5	25	16DIP/24SOP/20SSOP	
MSM7579	A-Law 单轨编解码器, 小封装 (20SSOP)	+5	25	16DIP/24SOP/20SSOP	
MSM7702	$\mu$ /A-Law 单轨编解码器	+2.7~+3.8	15	24SOP/20SSOP	MSM7578/79的3V版本
MSM7704	$\mu$ /A-Law 两通道单轨编解码器	+2.7~+3.8	30	20SDIP/24SOP	MSM7533/34的3V版本
MSM7705	$\mu$ /A-Law 四通道单轨编解码器	+5	70	44QFP	
MSM7716	Linear 单线性编解码器	+2.7~+3.8	24	32TSOP/30SSOP	
MSM7728	Linear 单线性编解码器	+2.5~+3.6	34	30SSOP	



### ADPCM 编码解码器

型号	概述	电源 (V <sub>DD</sub> )	功耗 (mW)	封装
MSM7540	G.721 ADPCM转换器+G.711/G.714编码解码器 (A-Law)	+5	60	28SOP
MSM7540L		+5	18	28SOP
MSM7560	G.721 ADPCM转换器+G.711/G.714编码解码器 (u-Law)	+5	60	28SOP
MSM7560L		+3	18	28SOP/32TSOP (I)
MSM7570	G.721/G.723/G.726 ADPCM 转换器 + 多功能编码解码 (u/A-Law)	+5	60	32TSOP (I)
MSM7570L		+3	21	32TSOP (I)
MSM7708	G.721 ADPCM转换器 + 多功能编码解码器 (串行寄存器)	+3	18	64TQFP
MSM7580		+5	12.5	28SOP
MSM7581	G.721 ADPCM 转换器 + 独立的两通道转换器	+2.7~+5.5	26	100TQFP

### $\pi/4$ Shift QPSK 调制解调器

型号	概述	电源 (V <sub>DD</sub> )	封装
MSM7582	$\pi/4$ Shift QPSK 调制解调器, 应用: PHS系统个人位置 (PS) 及	+3	32TSOP (I)
MSM7582B	单元位置 (CS)	+3	32TSOP (I)
MSM7583	$\pi/4$ Shift QPSK 调制解调器, 应用: PHS系统单元位置 (CS)	+5	64QFP

### ADPCM Codec + $\pi/4$ Shift QPSK 调制解调器

型号	概述	电源 (V <sub>DD</sub> )	功耗 (mW)	封装
MSM7584D	32Kbps ADPCM 编码解码器 (u/A-Law) + $\pi/4$ Shift QPSK 调制解调器 + 串行寄存器 I/F + RSSI A/D	+3	20	80TQFP
MSM7586	32Kbps ADPCM 编码解码器 (u/A-Law) + $\pi/4$ Shift QPSK 调制解调器	+3	20	100TQFP

### 回音抵消器

型号	概述	电源 (V <sub>DD</sub> )	功耗 (mW)	封装
MSM7602	回音抵消器, 回音抵消级别: 30dB, 回音延迟时间: 27ms	+2.7~+5.5	66 (3.3V typ) 150 (5V typ)	28SSOP/56QFP
MSM7603	回音抵消器, 回音抵消级别: 30dB, 回音延迟时间: 59ms	+2.7~+5.5	99 (3.3V typ) 200 (5V typ)	28SSOP
MSM7603B	回音抵消器, 回音抵消级别: 30dB, 回音延迟时间: 59ms 可选 u/A-Law	+2.7~+5.5	99 (3.3V typ) 200 (5V typ)	28SSOP
MSM7617	双回音抵消器, ITU-TG.164/165, 回音抵消级别: 30dB, 回音延迟时间: 59ms	+4.5~+5.5	400 (5V typ)	64QFP

### ADPCM 编码解码器 + 回音抵消器

型号	概述	电源 (V <sub>DD</sub> )	功耗 (mW)	封装
MSM7718	32Kbps ADPCM 编码解码器 + 回音抵消器, 应用: PHS系统基站	+2.7~+3.6	72	100QFP/100TQFP

### 调制解调器应用

型号	概述	电源 (V <sub>DD</sub> )	功耗 (mW)	封装
MSM6926	FSK 调制解调器, 300bps全双工, ITU-TV.21调制器, 解调器, 过滤器	+5+12	90	28DIP/44QFP
MSM7510		+2.7~+5.5	18	16DIP/24SOP
MSM6927	FSK 调制解调器, 1200bps半双工, ITU-TV.23 调制器, 解调器, 过滤器	+5+12	90	28DIP/44QFP
MSM7512B	FSK 调制解调器, 1200bps半双工, ITU-TV.23 调制器 (1200bps+75bps), 解调器 (1200bps)	+2.7~+5.5	18	16DIP/24SOP
MSM6946	FSK 调制解调器, 300bps全双工, BELL103调制器, 解调器, 过滤器	+5+12	90	28DIP/44QFP
MSM6947	FSK 调制解调器, 1200bps半双工, BELL202 调制器, 解调器, 过滤器	+5+12	90	28DIP/44QFP
MSM7564	14.4Kbps传真及数字单片调制解调器 ITU-T V.21/V.22/V.22bis/V.33bis, BELL 103/212A, ITU-T V.17/V.29/V.27ter/V.21ch.2	+5	500	144QFP/84QFJ
MSC2121A	14.4Kbps传真及数字调制解调器 (MSM66507+MSM7564-01) ITU-T V.21/V.22/V.22bis/V.33bis, BELL 103J/212A, ITU-T V.17/V.27ter/V.21, AT command, 传真 class 1 Command, MNP Class4/5, ITU-T V.42/V.42bis	+5	900	144QFP/144QFP



## 电话应用

型号	概述	电源 (V <sub>DD</sub> )	功耗 (mW)	封装
MSM6234	语音拨号, 与MK5089兼容, 与MCU接口方便	+2.5~+8.5	25 (MAX)	16DIP
MSM6920	程控交换机的DTMF解码器, 接收信号级别: -5~-32dBm	+5.0+12.0	80	28DIP/44QFP
MSM6945B	终端设备的DTMF解码器, 接收信号级别: -5~-48dBm	+5.0+12.0	80	28DIP/44QFP
MSM6843	终端设备的DTMF解码器, 接收信号级别: -5~-45dBm	+5.0+12.0	80	28DIP/44QFP
MSM7524	DTMF转换器, CPT发生器/检测器, FAX信号检测 (1300Hz)	+5	40	32SSOP
MSM7547	衰减器, +15dB~-4dB, 8级	+5	15	16SOP
MSM7577		+2.7~+5.25	4	16SOP

## 无线系统应用

型号	概述	电源 (V <sub>DD</sub> )	功耗 (mW)	封装
MSM6882	MSK调制解调器, 2400bps, 调制器, 解调器, 过滤器及数字PLL	+5/+3.6	30/20	22DIP/24SOP
MSM6948	MSK调制解调器, 1200bps, 调制器, 解调器, 过滤器及数字PLL	+5/+3.6	15/10	18DIP/24SOP
MSM7545	加密 (语音扰频器和防扰频器)	+3~+5	11 (3.6V)	16SOP
MSM7546	MSK调制解调器, 1200bps, 加密, 语音过滤器	+2.8~+5.5	15	32SSOP
MSM7556		+2.8~+5.5	15	32SSOP
MSM7555	MSK调制解调器, 2400bps, 加密, 语音过滤器, 压缩扩展器	+2.7~+5.5	32	56QFP (S)
MSM7557	MSK调制解调器, 2400bps, 语音过滤器, 压缩扩展器	+2.7~+5.5	32	56QFP (S)
MSM7532	MSK调制解调器, 2400bps, 语音过滤器, 压缩扩展器 + 预放大	+1.8~+5.5	24	56QFP (S)

## 程控交换机应用

型号	概述	电源 (V <sub>DD</sub> )	功耗 (mW)	封装
MSA4709A	电池供电, SLIC2W/4W转换器	-24/-48	100/200	30SDIP

## 遥测遥控应用

型号	概述	电源 (V <sub>DD</sub> )	功耗 (mW)	封装
MSM6888B	遥测遥控IC: DTMF转换器, V.21调制解调器	+5	30	42DIP/56QFP (L)
MSM6889		+5	30	42DIP/56QFP (L)
MSM7516	遥测遥控IC: DTMF转换器, V.23调制解调器	+5	30	42DIP/56QFP (L)
MSM7515		+5	30	42DIP/56QFP (L)
MSM7514	遥测遥控IC: DTMF转换器, V.23调制解调器, C.P.语音检测	+5	30	42DIP/56QFP (L)
MSM7715	遥测遥控IC: DTMF转换器, V.21调制解调器	+2.5~+3.6	10	44QFP
MSM7523	遥测遥控IC: DTMF转换器, V.21调制解调器, 两个模拟输入	+5	30	42DIP/56QFP (L)

## 无线局域网基带控制器

型号	概述	电源 (V <sub>DD</sub> )	功耗 (mW)	封装	附
MSM7712	IEEE802.11无线局域网基带控制器	5Vand3.3V	166mW	144LQFP	1Mbps
MSM7730		5Vand3.3V	TBD	144LQFP	1M&2Mbps Pin Compatible with M7712

## 无铃声芯片

型号	概述	电源 (V <sub>DD</sub> )	功耗 (mW)	封装
MSA4739	无铃声芯片, 模拟前端	3V/5V	0	32SOP



















开发中

Embedded Modem Page

Product List

Modem Application Notes

Embedded Modems

Part Number	Rev. Date	B212A B103	B202	V. 21	V. 23	V. 22	V. 22 bis	Description	Power Supply	Pe
 <a href="#">73K222AL</a>	4/00	X		X		X		modem data pump	5V	2
 <a href="#">73K222BL</a>	4/00	X		X		X		73K222AL w/ hybrid relay driver	5V	3
 <a href="#">73K222AU</a>	4/00	X		X		X		73K222ALW/ 16C450 UART	5V	4 4
 <a href="#">73K224L</a>	4/00	X		X		X	X	modem data pump	5V	2
 <a href="#">73K224BL</a>	4/00	X		X		X	X	73K224L w/ hybrid relay driver	5V	3
 <a href="#">73K302L</a>	4/00	X	X					modem data pump	5V	2
 <a href="#">73K321L</a>	4/00			X	X			modem data pump	5V	28D
 <a href="#">73K322L</a>	4/00			X	X	X		modem data pump	5V	28D
 <a href="#">73K324L</a>	4/00	B212		X	X	X	X	modem data pump	5V	2
 <a href="#">73K324BL</a>	4/00	B212		X	X	X	X	73K324L w/ hybrid relay driver	5V	3
 <a href="#">73D2248</a>	4/00							Chipset (73K224L + 2910):B212/103, V. 22/22bis/42/42bis, AT cmd, MNP2/4/5	5V	cl
 <a href="#">73D2348A</a>	4/00							Chipset (73K224L + 2910):B212, V. 21/23/22bis/42/42bis, AT cmd, MNP2/4/5	3V/5V	cl
 <a href="#">73M223</a>	4/00			X				compact HDX V. 23 modem	5V	
 <a href="#">73M2901/3volt</a>	12/00	X	X	X	X	X	X	Single-Chip Modem Data Pump w/ Controller	3V	: 4
 <a href="#">73M2901/5volt</a>	12/00	X	X	X	X	X	X	Single-Chip Modem Data Pump w/ Controller	5V	: 4
 <a href="#">73M2902</a>	4/01			X	X	X	X	Single-Chip Modem Data Pump w/ Controller with V. 42	3.3V	10
 <a href="#">73M2909</a>								The 73M2909 introduction has been postponed in order to improve its performance. We invite you to look at our 73M2901, which essentially has similar features.		
 <a href="#">73M2910L</a>	4/00							8052-based $\mu$ C, HDLC packetizer, 44 MHz operation	3V/5V	1 6

# OKI

People to People Technology

## 冲电子为您提供性能齐全的 MODEM 芯片

型号	功能	电压(V)	功耗(mW)
MSM6927	FSK MODEM 1200bps 半双工调制解调器芯片,兼容 CCITT V. 23 串行数据集,并支持所有实现串行异步通讯连接所必须的调制,解调和滤波等功能,28DIP/44QFP 封装	+5,+12	90
MSM7512B	FSK MODEM 1200bps 半双工调制解调器芯片,兼容 CCITT V. 23TTL,数字接口,内置 3.579545MHz 晶体振荡器,16DIP/24SOP 封装。	+2.7~+5.5	18
MSM6947	FSK MODEM 1200bps 半双工调制解调器芯片,兼容 BELL 202 通讯协议,28DIP/44QFP 封装	+5,+12	90
MSM6879A	QAM(正交振幅)PSK MODEM 2400bps 全双工调制解调器芯片,兼容 CCITT V. 22 BIS/V. 22/V. 21 BELL 103/212A 通讯协议。28DIP/44QFP 封装	+5	100
MSM6882	MSK(最小变换)MODEM 2400/1200bps 调制解调器芯片,22DIP/24SOP 封装	+5/+3.5	30/20

广泛应用于: 有线通信, 无线通信, 载波通信, 远距离数据传输, POS 机, 商用收费系统, 电话计费器, 各种功能电话, 自动收费系统, GPS, 数据采集, 电力系统控制等

## OKI 通讯芯片介绍之一: 单片 MODEM 芯片 MSM6882

MSM6882-3/6882-5 是一个 2400bps 单片 (MSK) 调制解调器芯片。它是 OKI 低功耗 CMOS 技术的产物。解调器接受被发送的数据 (SD) 与片内时钟发生器产生的发送时钟 (ST) 同步。调制信号通过 MSK 调制输出。解调器将所接受到的 MSK 信号转换成数据 (RD) 这一过程是通过接受 MSK 信号有限带宽的延迟检测技术实现的。MSK 信号输入到数字锁相环 (PLL), 而重写时钟 (RT) 与 RD 同步的解调器输出。

### 功能特点:

- \* 工作电压: MSM6882-3: +3.6V; MSM6882-5: +5V
- \* 内置开关电容滤波器 (SCF)
- \* 发送滤波器也可用于噪音抑制
- \* 重写接受定时有两个不同的执行选择锁定时间
- \* 波特率 2400/1200 bps
- \* 内置晶振电路
- \* 调制方法可以从 COS-FPSK 和 SIN-FPSK 中选定

### 典型应用图:

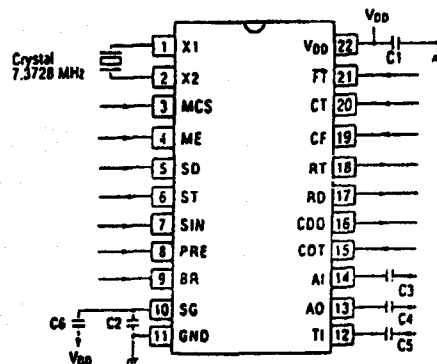

- \* CCIR Rec. 623
- \* 封装

## 中国及香港授权代理

## SUNSTAR 深圳市商斯达电子

地址: 深圳市福田区福华路福庆街鸿图大厦 1602 室

电话: 0755-3376282 3376489 3376549 3758073 3600718 3338339

传真: 0755-3376182 3338339 邮编: 518033

手机: (0)13902971329 (0)13501568376 (0)13501568576 BP 机: 191-8886648 (全国联网)

E-MAIL: szsunstr@public.szptt.net.cn 网址: <http://www.sunstare.com/>

北京: (0)13501189838 191-8886650 西安: (0)13609291696 191-8454356 上海: (0)13701955389 191-3789221

欢迎索取免费详细资料、设计选型指南和光盘、样品；产品繁多未能尽录，欢迎来电查询。

[中国传感器科技信息网：HTTP://WWW.SENSOR-IC.COM/](http://WWW.SENSOR-IC.COM/)

[工控安防网：HTTP://WWW.PC-PS.NET/](http://WWW.PC-PS.NET/)

[消费电子专用电路网：HTTP://WWW.SUNSTARE.COM/](http://WWW.SUNSTARE.COM/)

E-MAIL：[xjr5@163.com](mailto:xjr5@163.com) [szss20@163.com](mailto:szss20@163.com)

MSN：[suns8888@hotmail.com](mailto:suns8888@hotmail.com)

QQ：195847376

地址：深圳市福田区福华路福庆街鸿图大厦 1602 室

电话：0755-83376549 83376489 83387030 83387016

传真：0755-83376182 83338339 邮编：518033 手机：(0)13902971329

深圳展销部：深圳华强北路赛格电子市场 2583 号 TEL/FAX：  
0755-83665529 25059422

北京分公司：北京海淀区知春路 132 号中发电子大厦 3097 号

TEL：010-81159046 82615020 13501189838 FAX：010-82613476

上海分公司：上海市北京东路 668 号上海赛格电子市场 2B35 号

TEL：021-28311762 56703037 13701955389 FAX：021-56703037

西安分公司：西安高新开发区 20 所(中国电子科技集团导航技术研究所)  
西安劳动南路 88 号电子商城二楼 D23 号

TEL：029-81022619 13072977981 FAX:029-88789382

成都：TEL:(0)13717066236

技术支持：0755-83394033 13501568376